

⋮

⋮

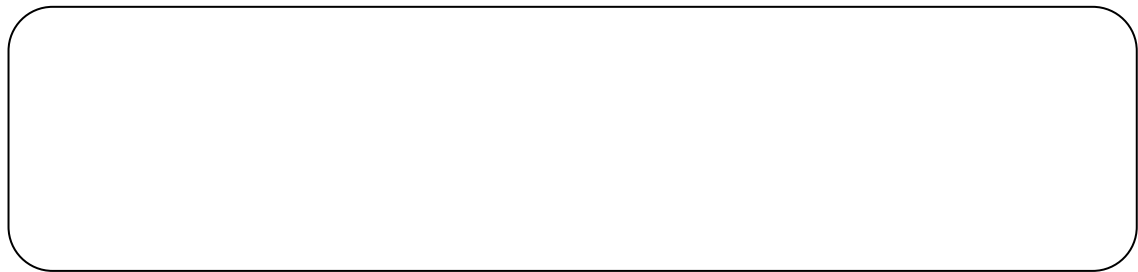

⋮

⋮

⋮

⋮

⋮

⋮

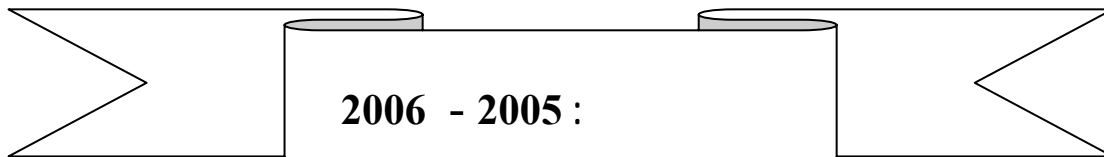

2006 - 2005 :

56	:
56	:
56	:
58	:
61	:
63	:
65	:
65	:
65	:
66	:
68	:
71	:
73	:
75	:
		:
77	:
78	:
78	:
78	:
80	:
81	:
88	:
92	:
92	:
92	:
95	:
97	:
105	:
113	:
113	:
113	:

115	:
117	:
121	:
126	:
		:
128	:
129	:
129	:
133	:
138	:
143	:
143	:
146	:
147	:
150	:
150	:
155	:
165	:
181	:
183	:
189	:
202	:

28		1.1	01
34		2.1	02
35		3.1	03
40		1.2	04
45		2.2	05
46		3.2	06
49		4.2	07
57		5.2	06
81		1.3	07
130		1.4	08
132		2.4	09
139		3.4	10
139		4.4	11
142		5.4	12
151		6.4	13
152		7.4	14
152		8.4	15
153		9.4	16
154		10.4	17
155		11.4	18
156		12.4	19
156		13.4	20
165		14.4	21
166	2004	15.4	22

176		16.4	23
-----	--	------	----

4		1.1	01
6		2.1	02
11		3.1	03
15		4.1	04
17		5.1	05
18		6.1	06
23		7.1	07
26		8.1	08
27		9.1	09
32		10.1	10
42		1.2	11
47		2.2	12
48		3.2	13
51	:	4.2	14
52		5.2	15
53		6.2	16
61		7.2	17
62		8.2	18
62		9.2	19
63		10.2	20
66		11.2	21

68		12.2	22
70		13.2	23
72		14.2	24
84		1.3	25
90	(ABC)	2.3	26
94		3.3	27
96		4.3	28
97		5.3	29
100		6.3	30
106		7.3	31
120		8.3	32
122		9.3	33
130		1.4	34
133		2.4	35

المقدمة العامة

:

50

, 3710

1977/1974

1989
10/90

12/93

1993

. 1995

.((,) ()

.

,

....

:

,

.

.

.

.

.

.

:

-

-

-

-

-

-

:

*

*

*

()

الفصل الأول

مدخل حول تسيير
ومراقبة المؤسسة

:

:

.

.

:

(Pilotage) : (Management – Gestion)
(Direction) (Administration)

.()

"

1"

2.()

(Management) (La gestion)

:

:(Gestion stratégique) -

:(Gestion opérationnelle) -

¹ - Gaston Cuendet, Dynamique de la gestion, Suisse, Presse polytechnique romandes, 1982, volume II, P12.

² - Claude Alazard, Sabine Sépari, Contrôle de gestion, 5^{ème} Edition, Paris, Dunod, 2001, P6.

:1.1

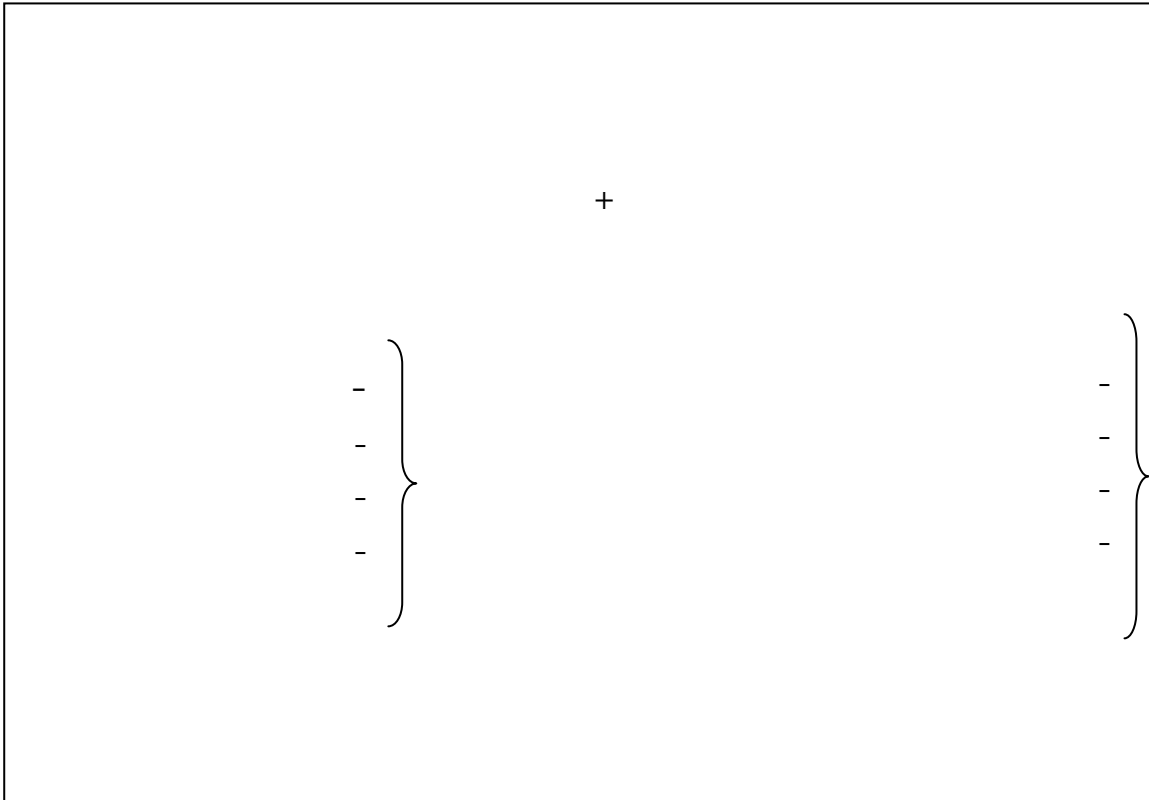

Claude Alazard, Sabine Sépari, Op cit, P 06:

1.

².(Dialectique)

¹ - Yves Dupuy, Faire la recherche en contrôle de gestion, Paris, Vuibert, 1999, P 102.

² - Lionel Collins, Questions de contrôle, Paris, Puf, 1999, P 15.

. . .

1.
:

: -

: -

: -

:

2.
:

FAYOL

	.77	1991
62	1999	
	.42	1995

_1

_2

()

-1

:

:

-

1:

:

-

...

:

-

:

-

: 2.1

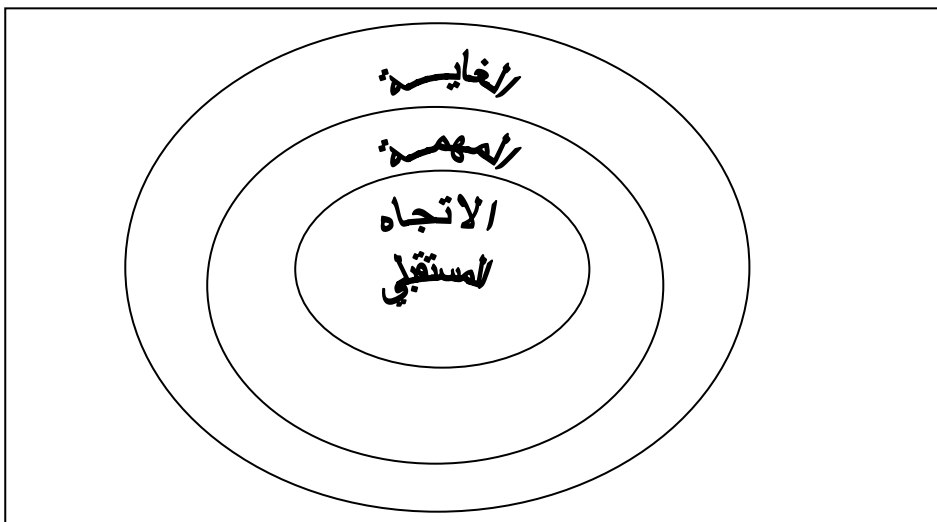

.42

:

.

.

:

-

.

:

-

()

-2

(...)

.

-3

-4

1.

-5

-6

-7

¹ - Carol Kennedy, Toutes les théories du management, Paris, Edition Maxima,1995, P79.

1.

:

-

:

-

:

-

:

-

:

-

20

:

2.

² - André Boyer et autres, Panorama de la gestion, paris, Les éditions d'organisation,1997,P205.

(1930-1900) -1
(1960-1930) -2
(1990-1960) -3

1900 20 1 :

Max Fayol Taylor :
.Weber

2:

-
-
-
-

3

(1960 -1930) : -2
1930

-1

.32 1994

-2

.122

-3

(1990 -1960) :

-3

:3.1

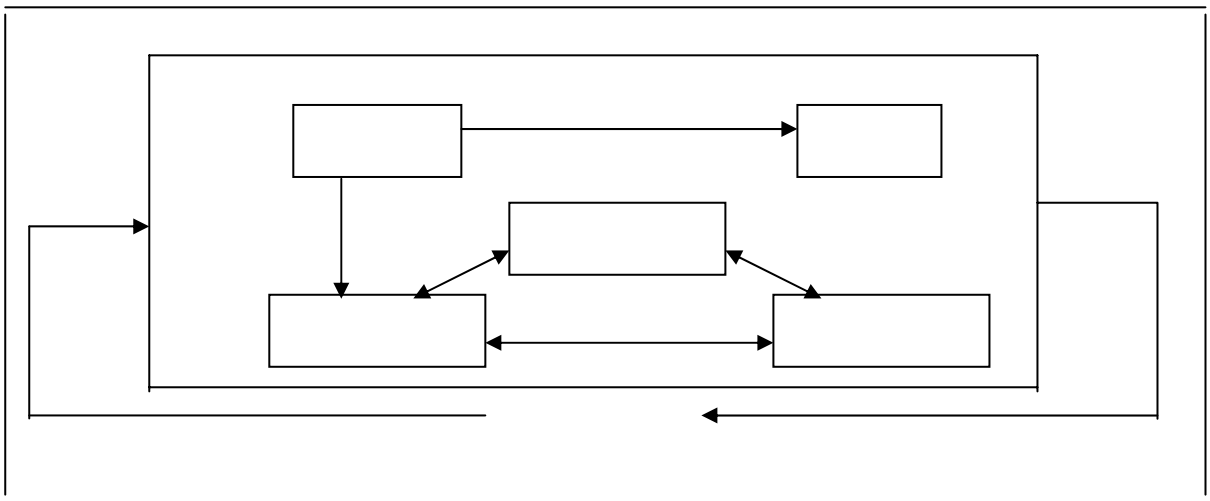

-1
-2
-3
-4
-5

:

:
FAYOL

1.

2.:

:

-1

3.

:

:

-2

:

-3

.18 1982

-¹

² - Carole Kennedy, Op cit, P 78.

.81

-³

1.

: -4

: -5

()

2.

:

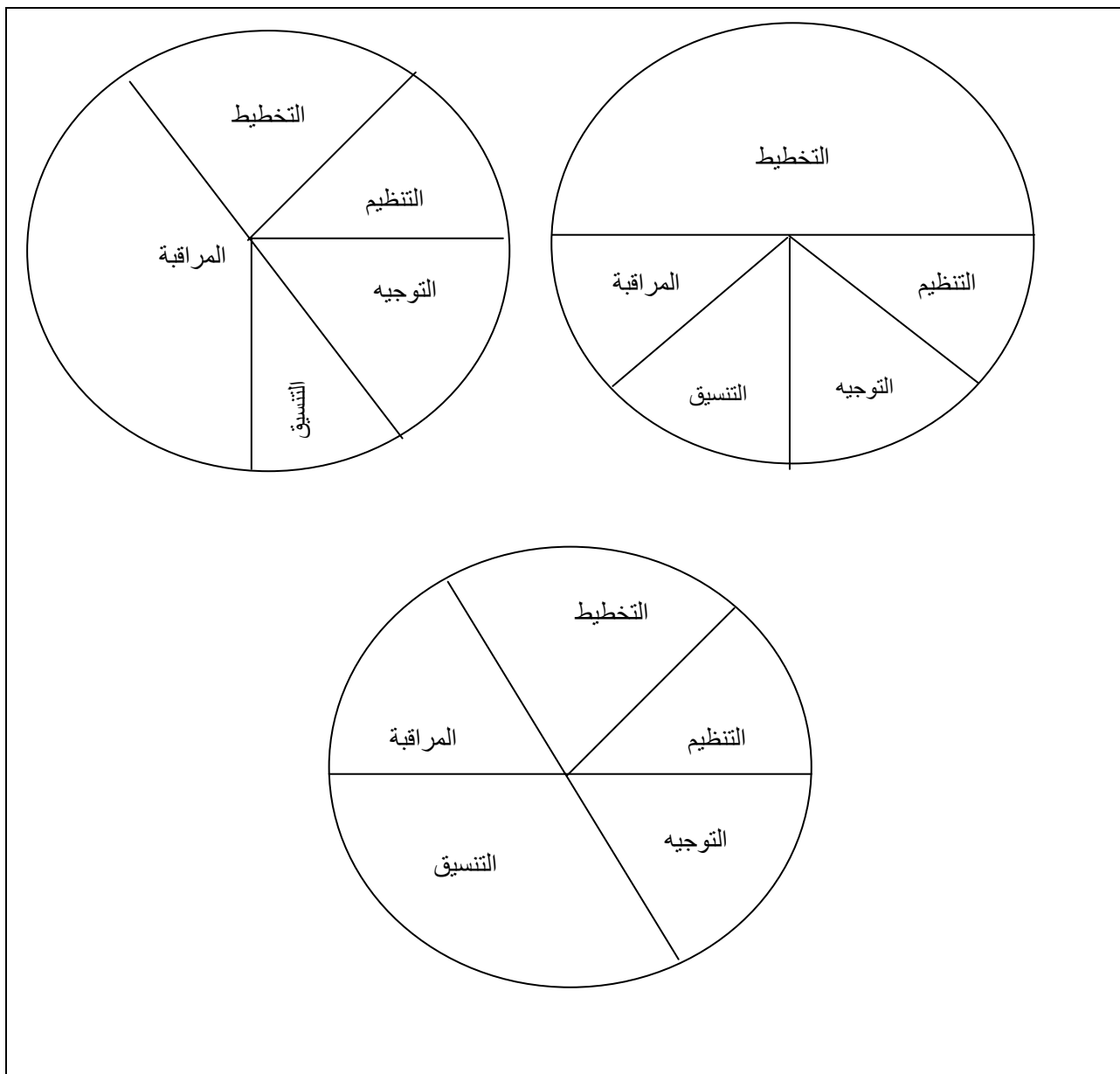

: _____

:
:

:

:

" -1

1"

" -2

2 "

3:

: -1

: -2

: -3

: -4

: -5

-
-
-
-

.36 1995
.341 1993

...

:

:

-

.

:

-

:

-

:

-

:

: 5.1

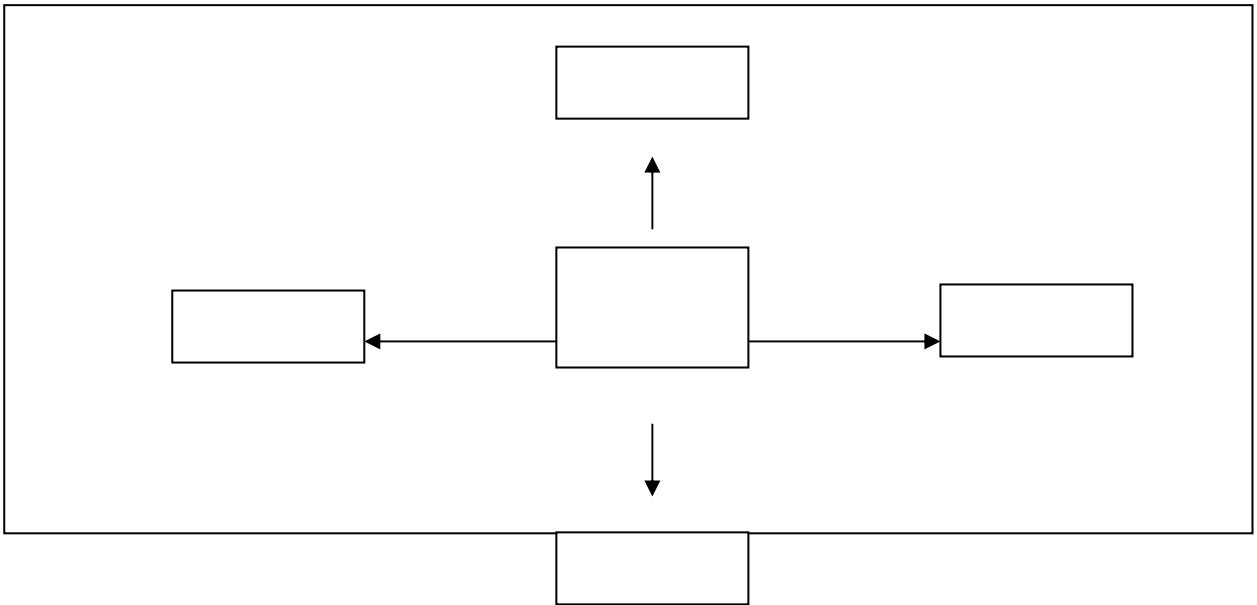

:

1:

-1
-2
-3
-4
-5

: 6.1

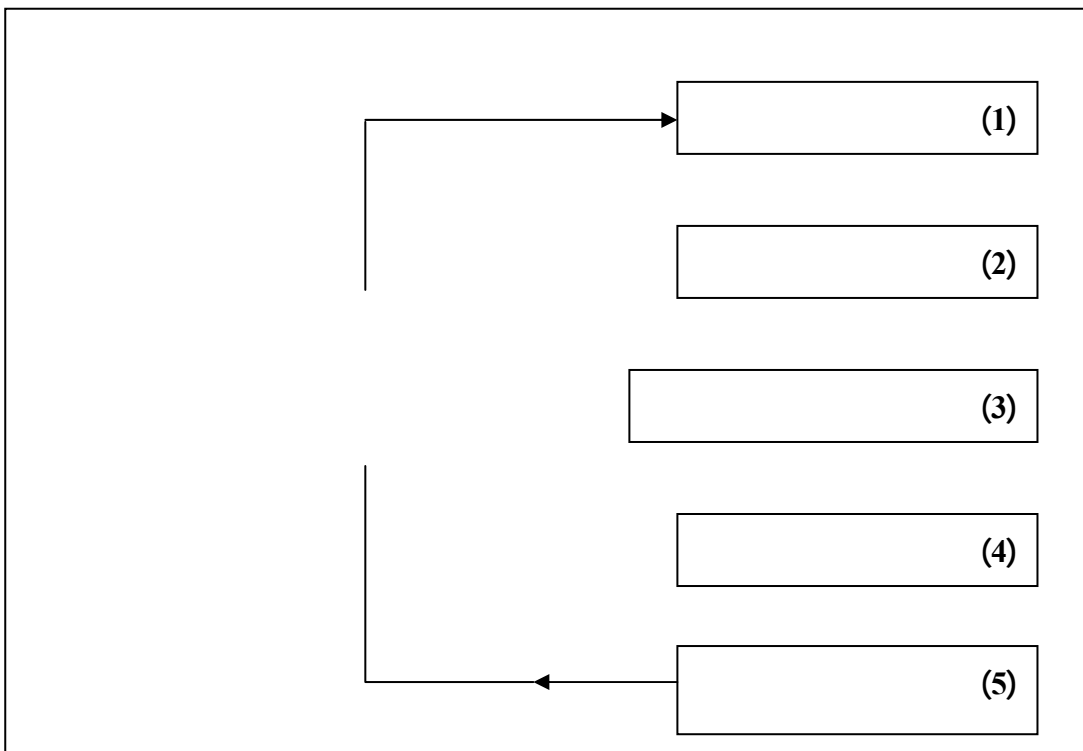

.281

:()

:

-1

:

-

.280

-1

-
-
-

:

:

-

:

-

:

-2

1:

-

-

:

-3

:

:

:

-

1985

: -

: -

: -

: -

: -

: -4

:

-

-

-

-

: -5

:

:

1.

:

-
-
-
-

:

-

:

-

:

2.

:

-

:

-

:

3 :

SIMON

³ -H.Simon, Le nouveau management – la decision par ordinateur-, Paris, Economisa, p 39 ;
Gaston Cuendet, Op cit, P 73.

(Décisions programmables) -

(Décisions non programmables) -

¹ :

:
Anthony

(Décisions opérationnelles) -

...

(Décisions tactiques) -

:

¹ - Ibid, P 74.

(Décisions stratégiques)

:7.1

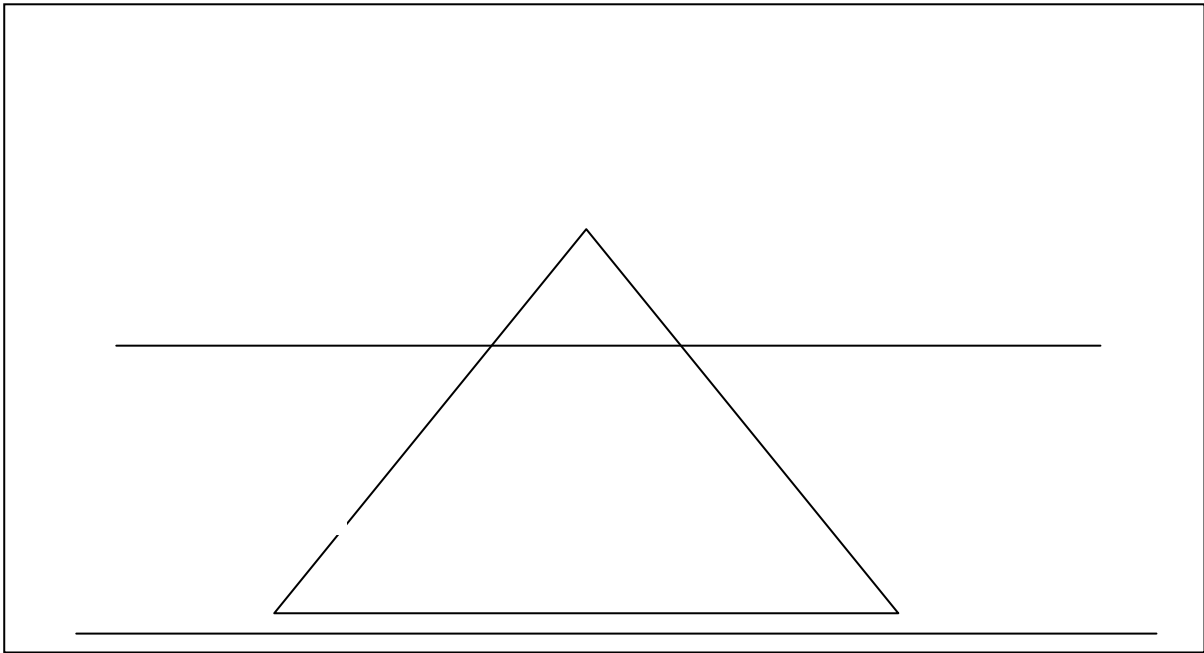

:

1:

:

-1

:

-2

:

-3

:

-4

()

1

.

:

-5

.()

1.

-1

-2

:

-3

.

-

.

-

.

-

.

-

:
:
.
:
.

1.

(Cybernétique)

)

(feed back

2

:

-
-
-

_1

.13 1998

² - Philippe magani, Les système de management, Paris, Edition d'organisation, 1993, p32.

: 8.1

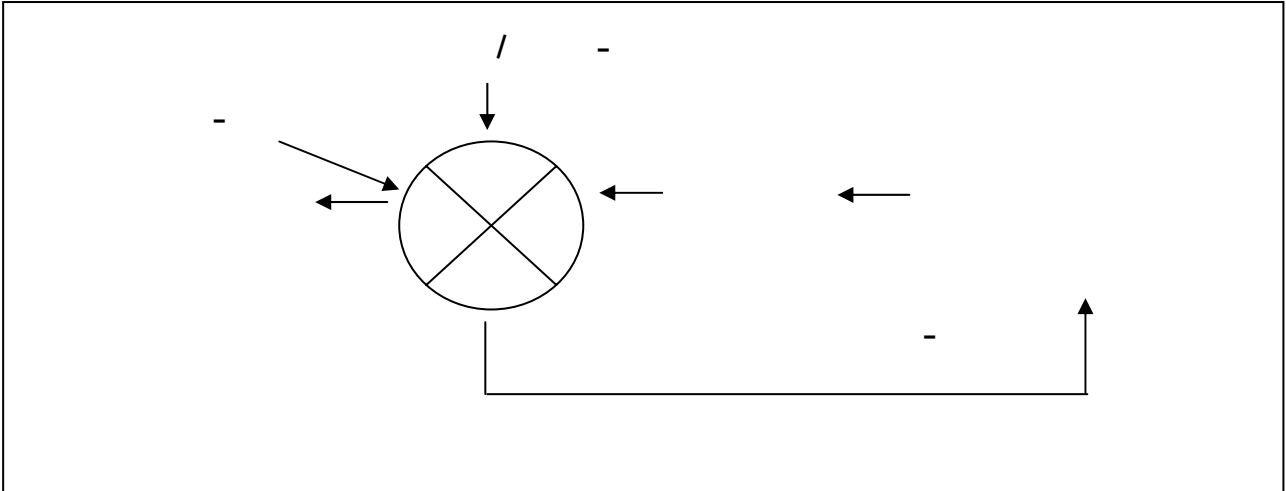

Philippe Migani, op cit, P33. :

1.:

: -1

(Feed Forward)
(Preventive)

. 1

: -2

()

...

. 2

: 9.1

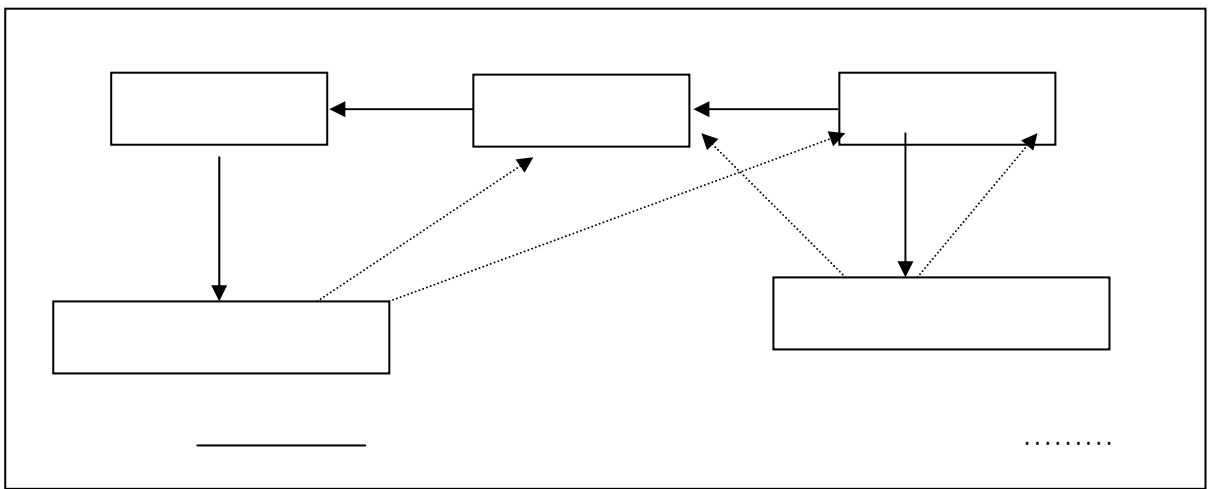

.26 1991
.278 1992

_1
_2

438

:

:

-3

. :1.1

	-
.	-
.	-
	-

1:

-1

-2

-3

-4

-5

-6

2:

-1

()

-2

-3

-4

-5

:

-1

-2

-3

-4

-5

:

1.

:

2.

:

-1

-

-

-

:

-2

21 1989

-1

204

-2

1

:

-3

:

-

-

1 :

:

*

-

-

-

445

-1

.447

-1

-

:

*

-

-

-

-

:

Anthony

(Planification Stratégique)

-

(Contrôle de gestion)

-

(Contrôle d'exécution)

-

" :

(...)

(...)

1."

:

:

*

¹ - Henri Bouquin, Le contrôle de gestion, 3^{ème} Edition, paris, Puf, 1997, p52.

*

*

: 10.1

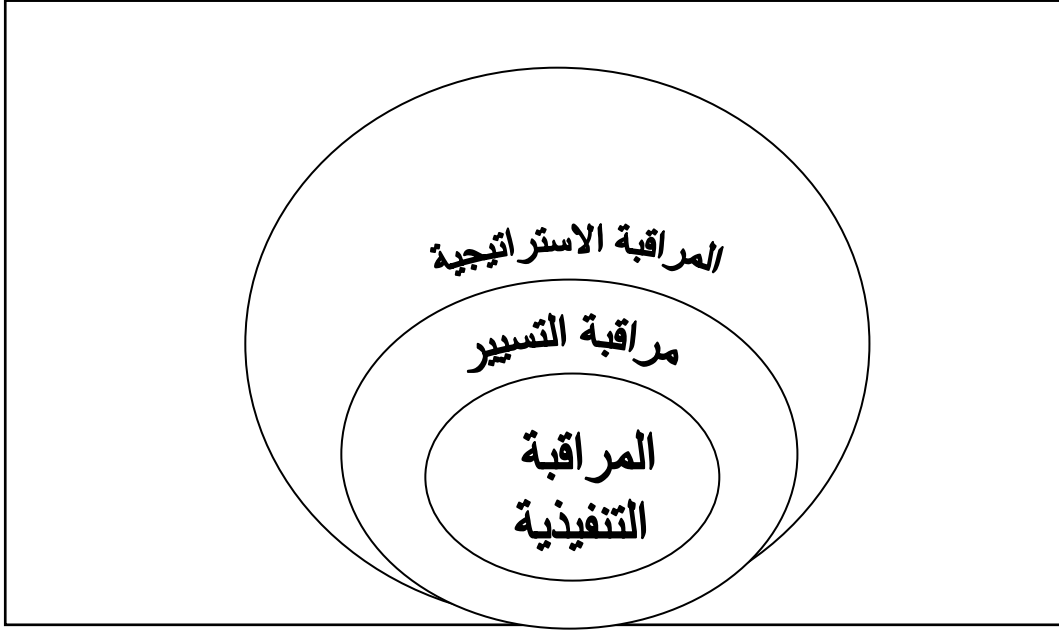

Henri Bouquin, Op cit, p54:

1.

:

-

¹- Henri Bouquin, Opcit, P54.

1.

:

)

(...

(Mission)

(Métier)

(Domaines d'activités stratégiques)

2

3.

(Facteurs clés de succès)

:

...

Mintzberg و Ansoff

" (1965) Ansoff

(-)

4.

(1988) Mintzberg

⁵ (les quatre P)

¹- Ibid, P 58.

²- Michel Gervais, Stratégie de l'entreprise, 4^{ème} Edition, paris, Economica, 1995, p101.

³- Ibid, p103.

⁴- Marcel coté, Taieb Hafsi , Le management aujourd'hui, Paris, Economica, 2000, P254.

⁵-Ibid, P 255

- : (plan) : -
- :(posture) -
- : (perspective) -
- :(pattern) -

1 .

: -

2 .

:

:2.1

Henri Bouquin, Op cit, p60 :

3 :

:

:

*

¹- Henri Bouquin, Opcit, P 59

²- Ibid , P55.

³- Claude Alazard, Sabine Sépari, Op cit, p16.

) () :

(Opérationnel) (Contrôle d'exécution) :(

(Interface)

:3.1

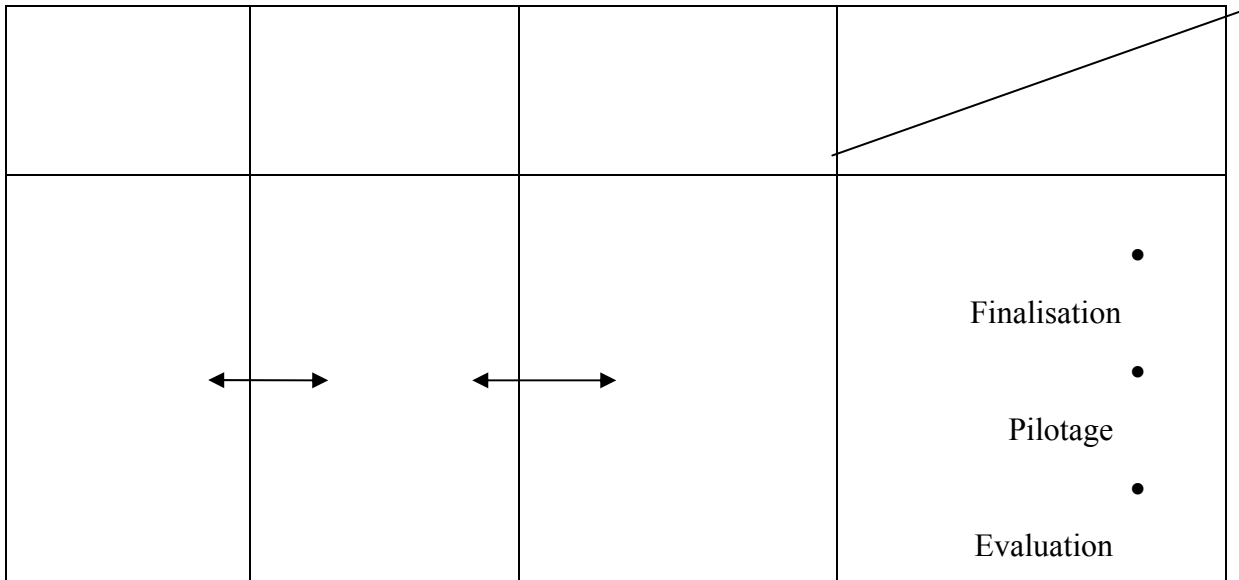

المصدر: Claude Alazard, Sabine Sépari, Op cit, P 16.

:

الفصل الثاني

دراسة نظام مراقبة التسيير

:

:

:

1910 1850

1:

.(-)

-
-
-

:

¹ - Claude Alazard, Sabine Sépari, Op cit, P14.

:1.2

Chaud Alzard, Sabine séparé, Op cit, PP 30-35. :()

:



1

Anthony



2

...

Anthony

Gervais



3



4

5: (les exécuter)

Guedj



¹- Michel Charpentier, Philippe Grandjean, Secteur public et contrôle de gestion, Paris, Edition d'organisation, 1998, P21.

²- Robert Le Duff, Encyclopédie de la gestion et du management, Paris, Dalloz, 1999, P194.

³- Michel Gervais , Contrôle de gestion, 7^{ème} Edition, Paris, Economica, 2000, P20.

⁴- Pierre Lauzel, Robert Teller, Contrôle de gestion et budgets, 8^{ème} Edition, Paris, Dalloz, 1997, p14.

⁵- Nobeit Guedj, Le contrôle de gestion pour améliorer la performance de l'entreprise, 3^{ème} Edition, Paris, Edition d'organisation, 2000, P38.

() ✓
✓
✓
✓

1

Teller ❖

2

Schmidt ❖

3

:

: -1

4

¹ - Jean- Pierre jobard, Pierre Gregory, Gestion, Paris, Dalloz, 1995, P 601 .

² - Robert Teller, Le contrôle de gestion « pour un pilotage intégrant stratégie et finance », Paris, Management société, 1999, P8.

.52 ,2002-2001, " , -³

⁴ - Henri Bouquin, Op cit, P21.

:

1:

:1.2

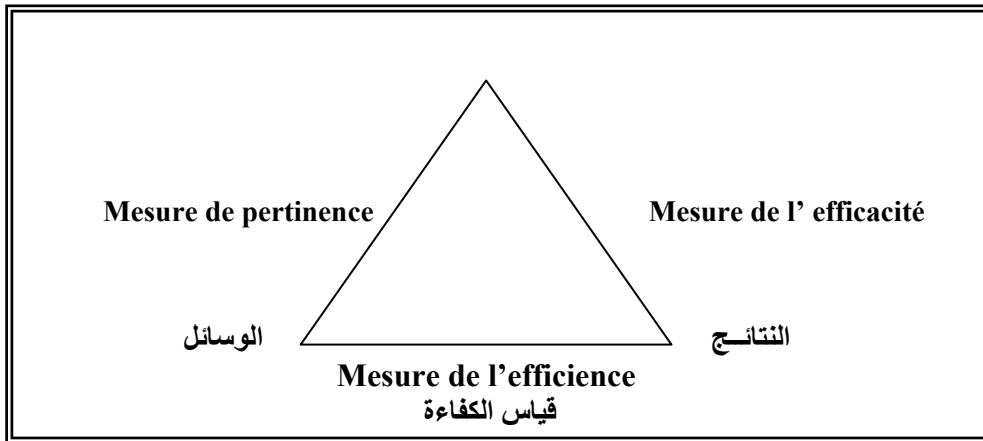

Michel Charpentier, Philippe Grandjean, Op cit, P29. :

:(-)

-

)

:

.(...

¹ - P.L Bescos et autres, Contrôle de gestion et management, 4^{ème} Edition, Paris, Edition Montchrétien, 1997, P38.



:



:

:(-) -

1.

:(-) -

:

(...)

2.

-3

3

(Contrôle de gestion)

"Maîtrise "

"Control " ,(Management control)

"Contrôle"

"Contrôle "

¹-Hacheette, Le dictionnaire francais, Alger, Edition Algerienne, 1993, p546.

² - Robert Teller, Op cit, p10.

³- Michel Gervais, (2000), Op cit, p9.

"Protection"

"Répression"

4

Anthony

Anthony

Mécanisme de coordination de la décision

.Mécanisme d'animation

: 2.2

(, , ,)	

Robert Teller, Op cit, p09 :

⁴ -Michel Charpentier, Philippe Grandjean, Op cit, P21.

Geudj

:¹

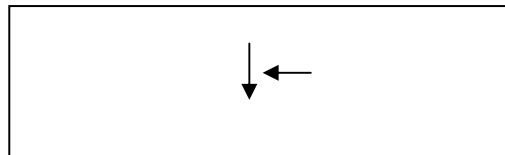
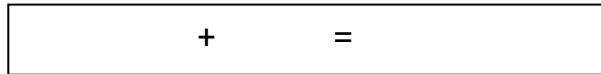

2.

(, , ,)

:3.2

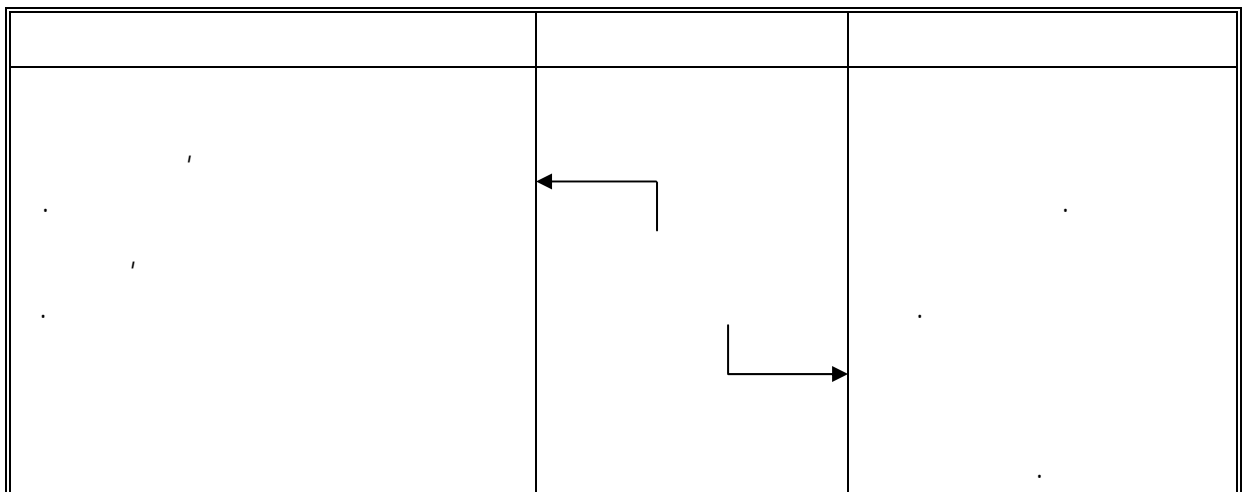

Robert Teller, Op cit, P 09 :

¹- Op cit, P54.

²-Jean-Louis Malo, Jean- Charles Mathes, L'essentiel du contrôle de gestion, 2^{ème} Edition, Paris, Edition d'organisation, 2000, p10.

(...)

" Lucas
1" /

:

.(...) (,)

2

:

.(...)

:



.

:



...

:



:

:2.2

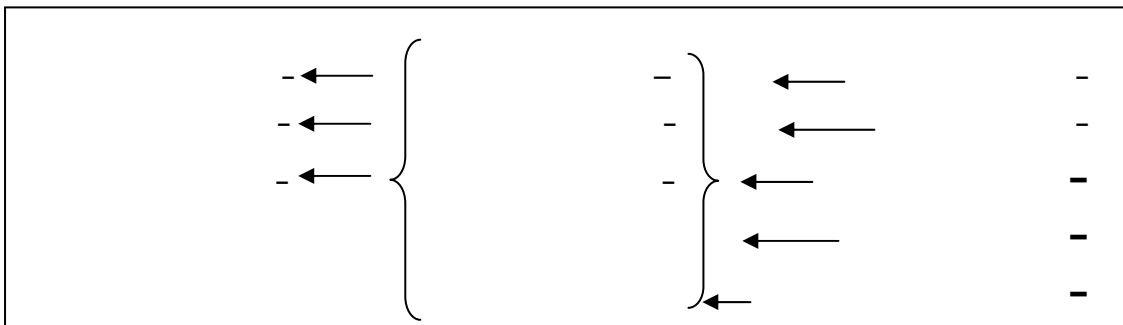

¹-Claude Alzard, Sabine Sépari, Op cit, p86.

² – Pierre Laurent Bescos, Carla Mendoza, " les besoins d'informatis des managers sont-ils satisfaits ?", la revue française de gestion , n°121, oct-nov, 1998, P 118.

Claude Alzard, sabine sépari, Op cit, P 89 :

:3.2

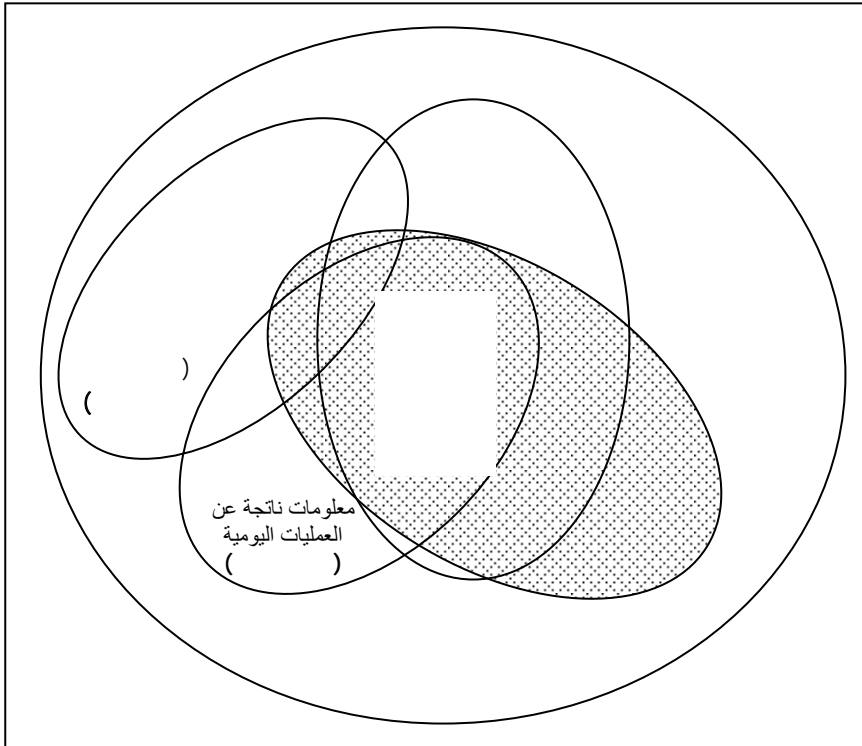

Michel Gervais, (2000), Op cit, P 09 :

:

-

-

1 .

:

(Les centres de coûts) -

(Les centres de frais) -

(Les centres de chiffre d'affaires) -

(Les centres de profits) -

(les centres d'investissements) -

:

:4.2

¹ - Robert Teller, Op cit, p15.

() .) (
-----------------	--	--	--	--

Pierre Lauzel, Robert Teller, Op cit, p19 :

1:

:

-

-

-

-

-

:

(, ,)

*

*

*

¹- P.L Bescos et autres, Opcit, P76.

:

(Suppose
.l'Enrichissement et l'Apprentissage Progressifs)

:

:

:4.2

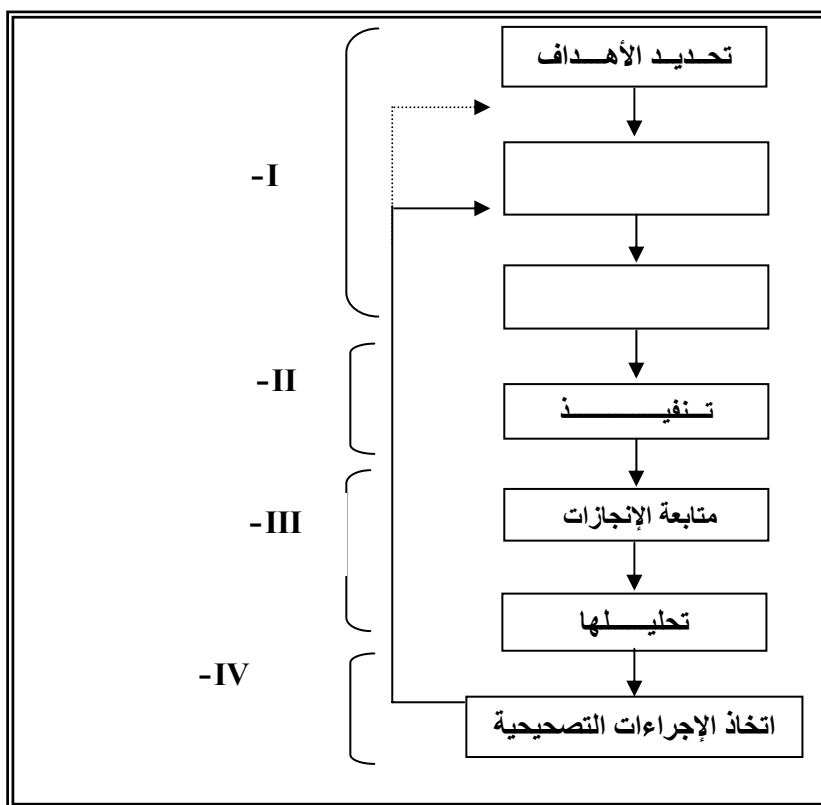

Helene Loning, Le contrôle de gestion Paris, Dunod, 2003, P03. :

,

1.:

(La Planification) :01

.

¹- P.L Bescos et autres, Op cit, P22.

:5.2

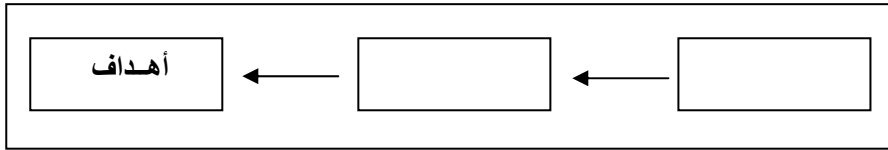

P.L Bescos et autres, op cit, p22:

(5-3)

(>)

(l'exécution) :02

(Le suivi et l'analyse) :03

" "

" "

:6.2

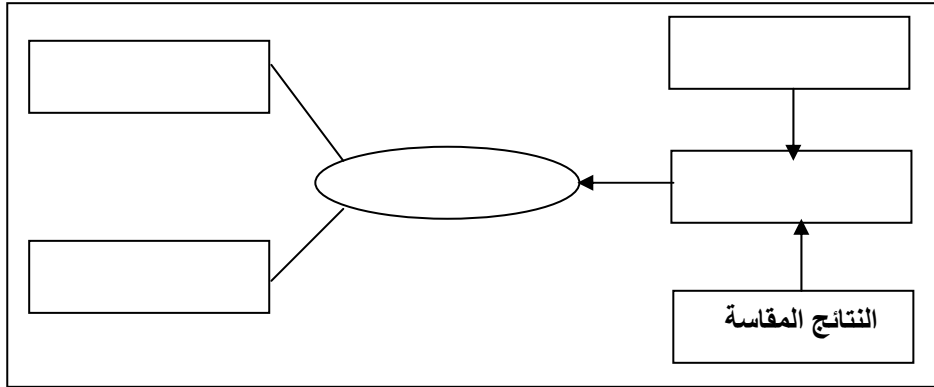

P.L Bescos et autres, op cit, p24:

(Les actions correctives)

:04

1.

()

¹ – Helene Loning, op cit, p 4.

:

(Le Contrôle Interne)

-



1.



2.

-

-

-

-

-

3.

-

-

-

(Le Contrôle Externe)

-

(Teste de conformité)

¹ - A.Hamini, l'audit comptable et financier, Alger, Berti Editions, 2001, P05.
² - Pierre Lauzel, Robert Teller , Op cit, P21.
³ - A. Hamini, Op cit, P06.

,)

(, ,

:

:

:

-

1

:

*

:

*

(Applications informatiques de gestion)

:

*

¹- Helene Loning, op cit, P243 .

: *
(... ,)

- :¹

: -

, " CHIAPELLO "

11

. " 3 "

:5.2

¹ - P- L Bescos et autres, op cit, P 477.

3,6	3,8	3,4	
3,6	3,6	3,4	
4,4	4,4	4,5	
4,1	4	4,4	
4	4	4,3	
4,4	4,4	4,3	
3	3,3	2,8	
:			
: 5 - : 4 - : 3 - : 2 - : 1			

المصدر : B-L Bescos et d'autre, op cit, P 477

¹ - Xavier Bouin, François Xavier Simon, les nouveaux visages du contrôle de gestion, Paris, Dunod, 2000, P43.

*
*
*
*
*
*

1

:

-

2

(Accompagnateur du changement) -1
(Homme de dialogue de gestion) -2
-3
:

-1

BFR, TRI,)

(CA...

3

-
-
-
-

()

...

¹ - Henri Bouquin, Op cit, P113.
² - Xavier Bouin, François Xavier Simon, op cit, P 45.
³ - Ibid, op cit, P 46.

:

: -2

, / *
, *
, *

-1

(/)

-2

()

-3

.()

:7.2

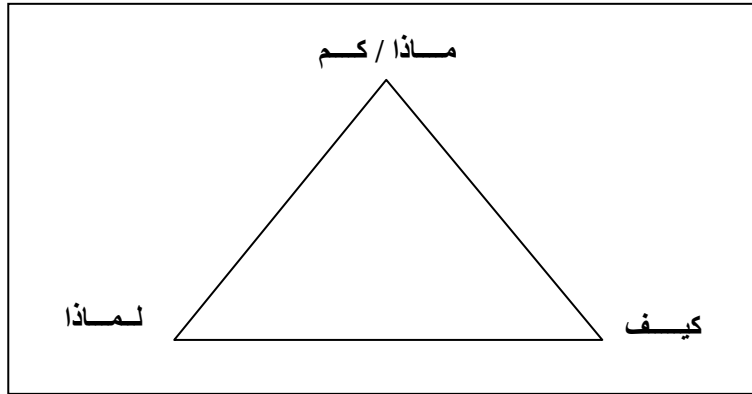

Xavier Bouin, François Xavier Simon, Op cit, P 50 :

:

-3

1

...

:

:

.()

-

.()

" "

" "

:

-

.2

-

¹ - J. Orsoni, Contrôle de gestion, Paris, Vuibert, 1998, P 194.

² - Xavier Bouin, François Xavier Simon, Op cit, P 54.

:8.2

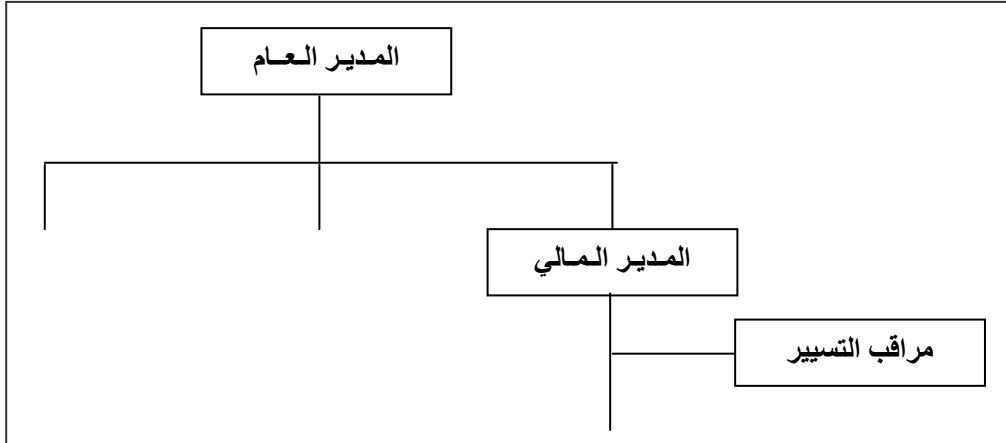

Xavier Bouin, François Xavier Simon, Op cit, P 54. :

:

: 9.2

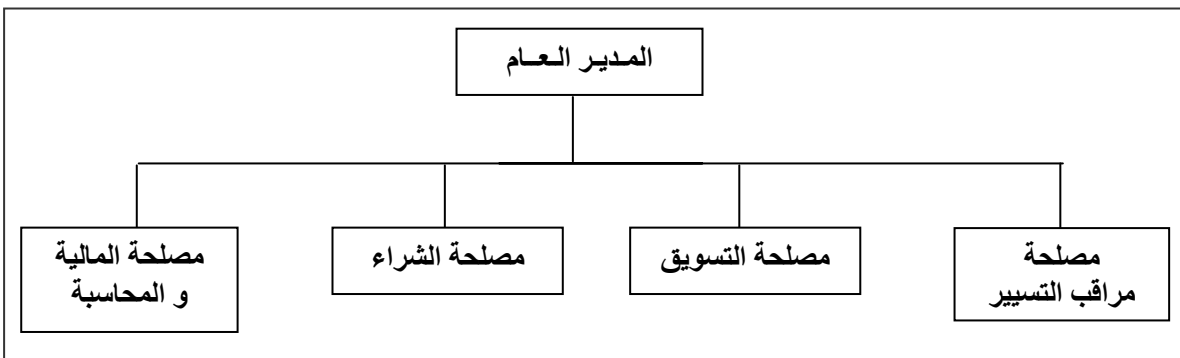

Xavier Bouin, François Xavier Simon, Op cit, P 54 :

:

-

1

:10.2

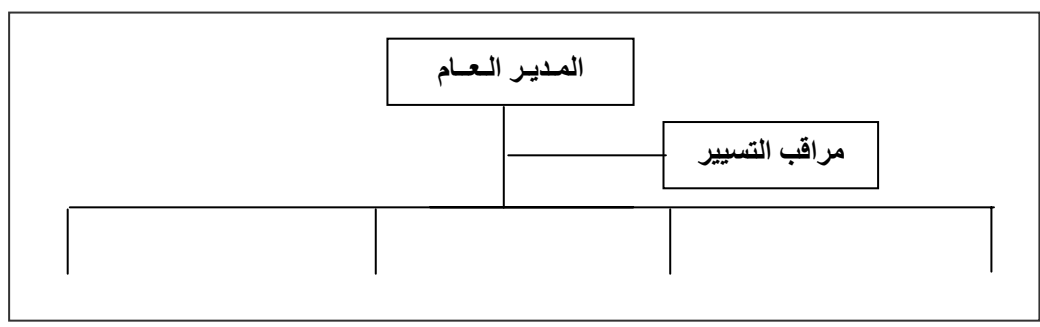

Xavier Bouin, François Xavier Simon , Op cit, P 54 :

:

:2

()

-

-

¹ - Isabelle de kerviler, Loic de kerviler, Le contrôle de gestion à la portée de tous, 3^{ème} Edition, Paris, Edition Economisa, 2000, P12.

1

,

:

:

()

¹ - Robert Teller, Op cit, p26.

:

:

:

,

-

.

,

-

,

.

.

:

,

1.

:

:

.

✓

.

✓

... ..

,

,

,

:

✓

,

.

:

,

:

.

.

¹ - Isabelle de Kerviler, Loic de kerviler, Op cit, P129.

<div style="border: 1px solid black; width: 100%; height: 20px;"></div>	
قطاع النشاط:	المحيط:
- الأسواق	- الاقتصادي
- التقنيات	- التجاري
- الوظائف	- التقني
- النقاط الأساسية للقطاع	- السياسي
	- التكنولوجي
	- القانوني
<div style="border: 1px solid black; width: 100%; height: 20px;"></div>	
	-
	-
	-
	-
<div style="border: 1px solid black; width: 100%; height: 20px;"></div>	
	-
	-
	-
	-

Isabelle de Kerviler, loic de Kerviler, Op cit, P139.:()

:

:

:

,

,

.

: -

, ,

. ...

.()

.

¹:

: -

, , (... ,)

: -

, , ()

: -

¹ - Ibid, P131.

:12.2

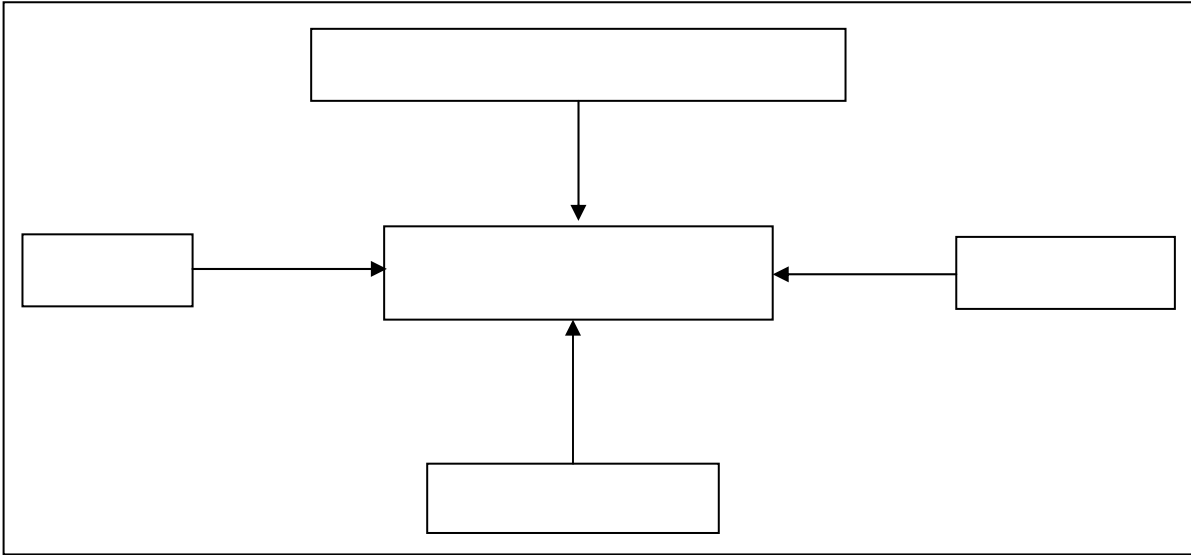

M. Porter, Op cit, P15 :

: :

¹ - M. Porter, L'avantage concurrentiel, Paris, Dunod, 1997, P14.

: VI -

:V -

:13.2

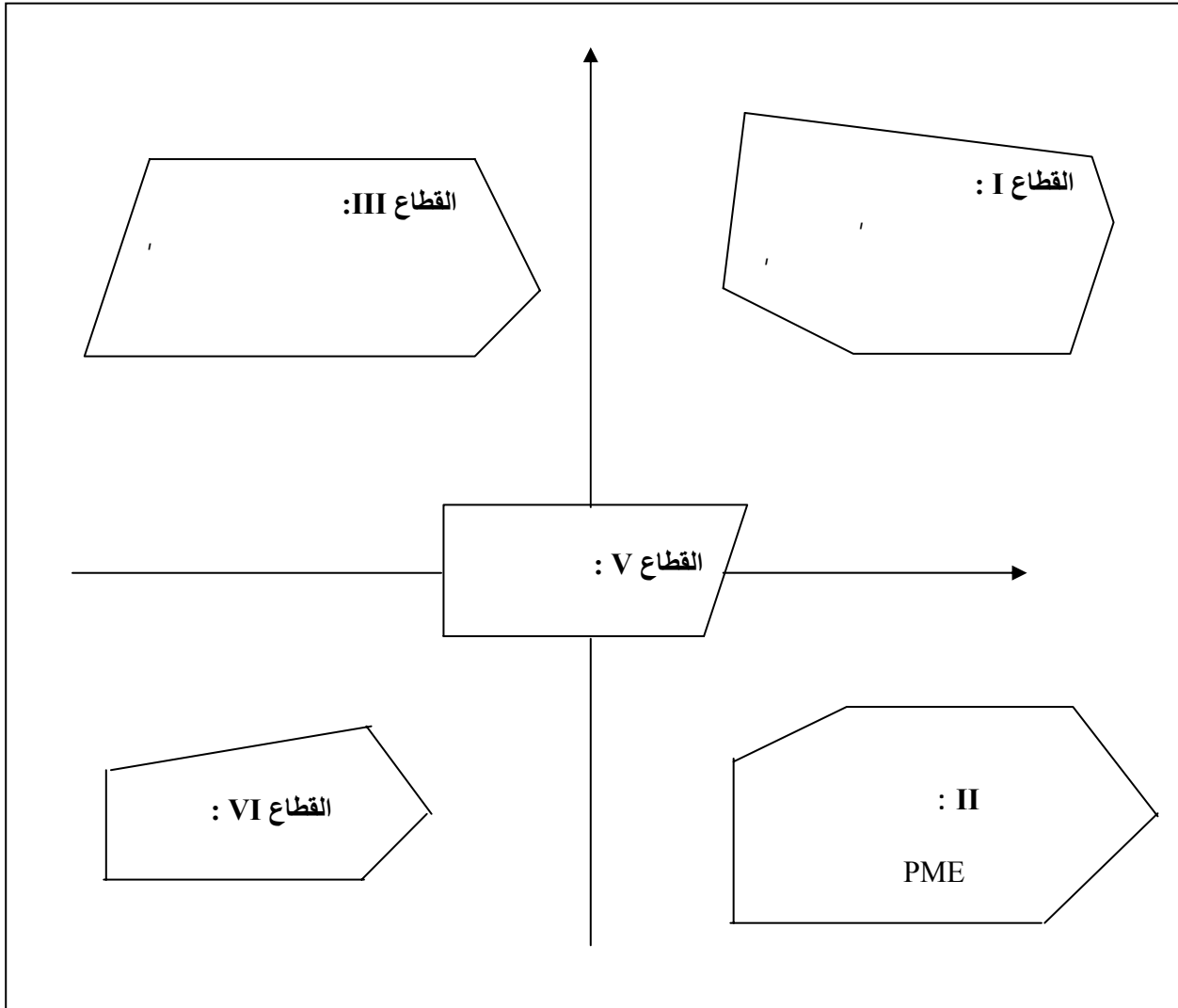

: -

, ,

,

.

,

,

,

1

.

:

:

.

,

,

2

.

:

²-- Isabelle de Kerviler, Loic de Kerviler, Op cit, P133.

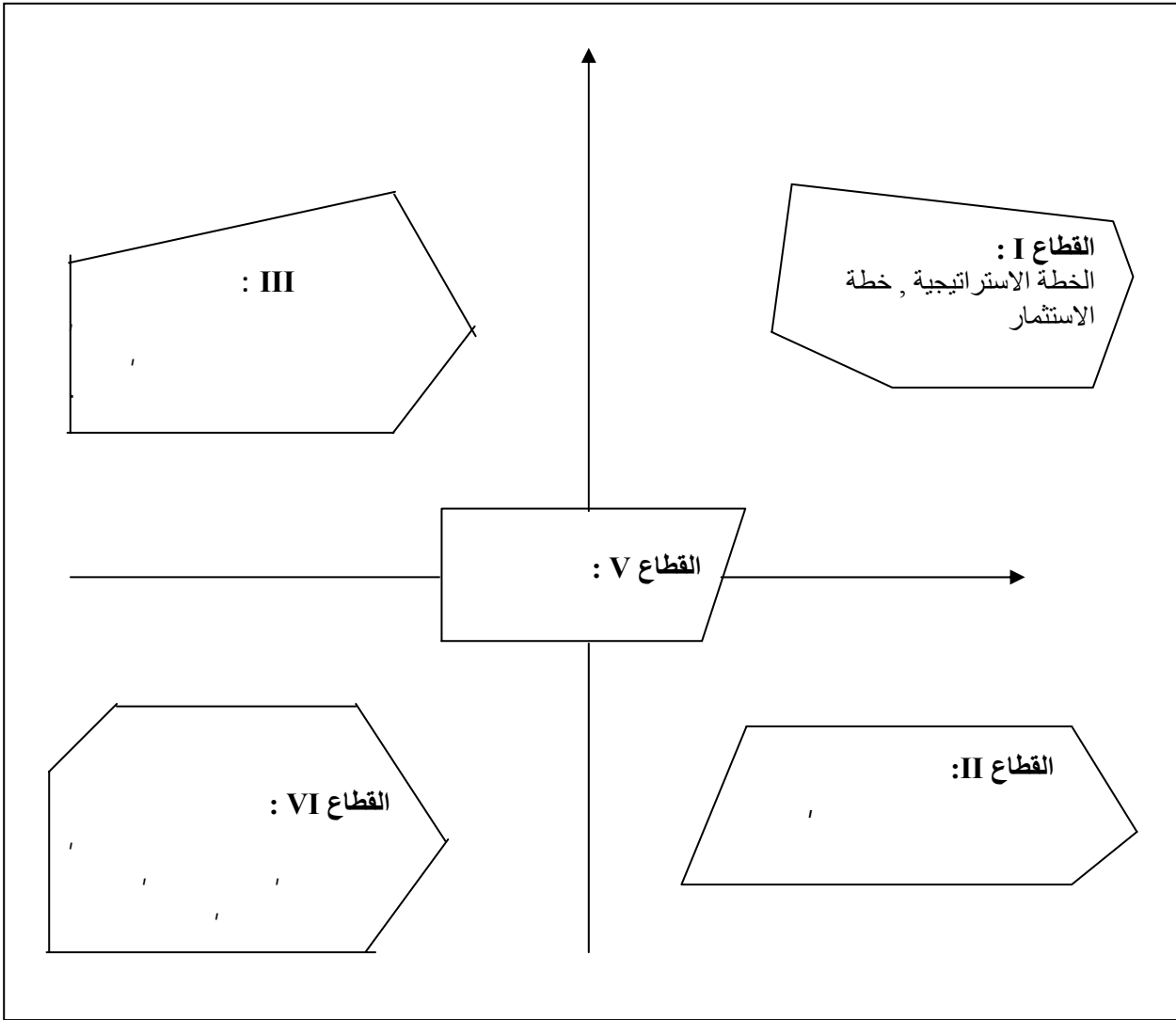

()

:VI -

:V -

:¹

: -1

(3) *

*

*

*

*

*

*

¹ - Isabelle de Kerviler, Loic de kerviler, Opcit, P 135.

*
*
*

: -2

(Calendrier)

: -3

(/)

:



:

.

.

.(, ,)

,

.

الفصل الثالث

أدوات مراقبة التسيير
أدوات مساعدة
على اتخاذ القرار

.

'

.

'

'

.

'

.

.

:

:

:

:

:

.()

:

1

:

2

3

:

:

1

¹ - Jean - pierre jobard, Pierre Grégory, Op cit, p 609.

² - Ali Sahraoui, Comptabilité de gestion, Alger, Berti Edition, 2004, P9.

*

:

:

-

2

:

-

3

:

-

:

.

¹ - Arnaud Diaz, Essentiel sur gestion, Comptabilité analytique et gestion budgétaire, Lyon, L'hermès, 1992, P 9.

² - Ibid, P7.

³ - Didier Leclère, L'essentiel de la comptabilité analytique, Paris, Edition d'organisation, 1997, P6.

-	-	-
-	-	-
-		*
-		*
-		

Christian Goujet, Christian et Chritiane Raulet, Op cit, P 13 :

.¹() : -3

:

:

:

-

-

-

:



:

2

:

-

3

"

"

:

-

4

,

² - A. Burlaud, C. simon, Comptabilité de gestion, Paris, Vuibert, 1993, P15.

³ - N Robert Guedj, Op Cit, P149.

⁴ - A. Burlaud, Op Cit, P 16.

)

:

(

□

:

:

-

-

-

-

:1.3

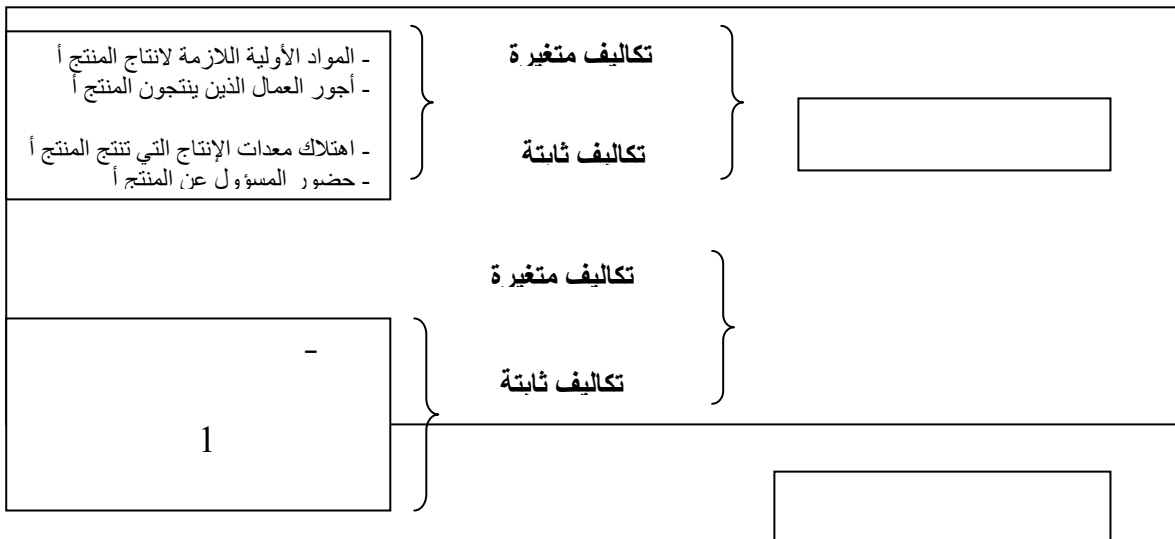

Nobert Guedj, Op Cit, P 150. :

1

¹ - Nobert Guedj, Op Cit, P157.

. () ,

.(,)

$$- =$$

$$- =$$

$$\frac{\quad}{\quad} * =$$

$$\frac{\quad}{\quad} =$$

:

$$100 * / =$$

□

:

:

-

-

,

.

,

,

(+)

.

:

-

-

:

,

,

.

,

.

.¹

* =

/ =

¹ - J. Orsoni, Op Cit, P 69.

1

:

:

:

2

: 3

:

-

:

-

.65

-1

.28

-2

.162

-3



Activity Based Costing (ABC)

, ...

1

2

(ABC)

3

: (ABC)

(ABC)

(Chaîne complexe)

.(2-3)

¹ - David P.Doyle, La maitrise des couts, Paris , Edition d'organisation, 1996, P97.

² - Alain Chauvet, Methodes de management, 2^e Edition, Paris, Edition d'organisarction, 1997, P202.

³ - David P.Doyle, Op Cit, P 97.

(ABC)

: 2.3

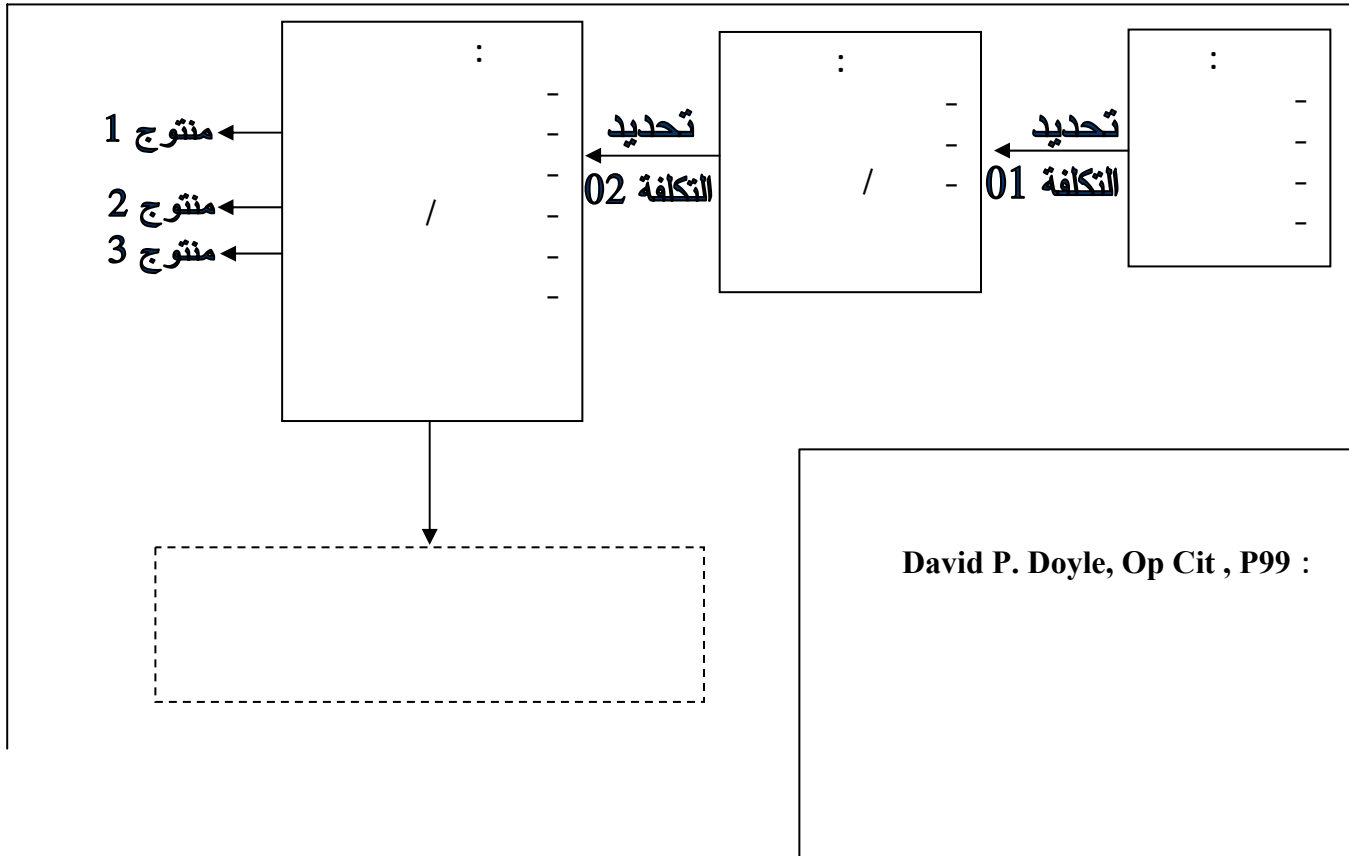

(ABC)

:¹

¹ - Ibid, P 101

-
-
-
-
-

-
-
-
-

□

:

(ABC)

,

(ABC)

(ABC)

:

:

(plan

, (10 5)

stratégique)

3 (Plan opérationnel)

.¹()

.²

(Plan d'action)

;³

-1

¹ - Armand Dayan, Manuel de gestion, Paris , Edition Ellipes, 1999, volume I, P 809.

² - Nobeit Guedj, Op Cit, P 254.

-2

-3

-4

-5

(la gestion budgétaire)

1:

.(la budgétisation)

-

.(le contrôle budgétaire)

-

:

: 3.3

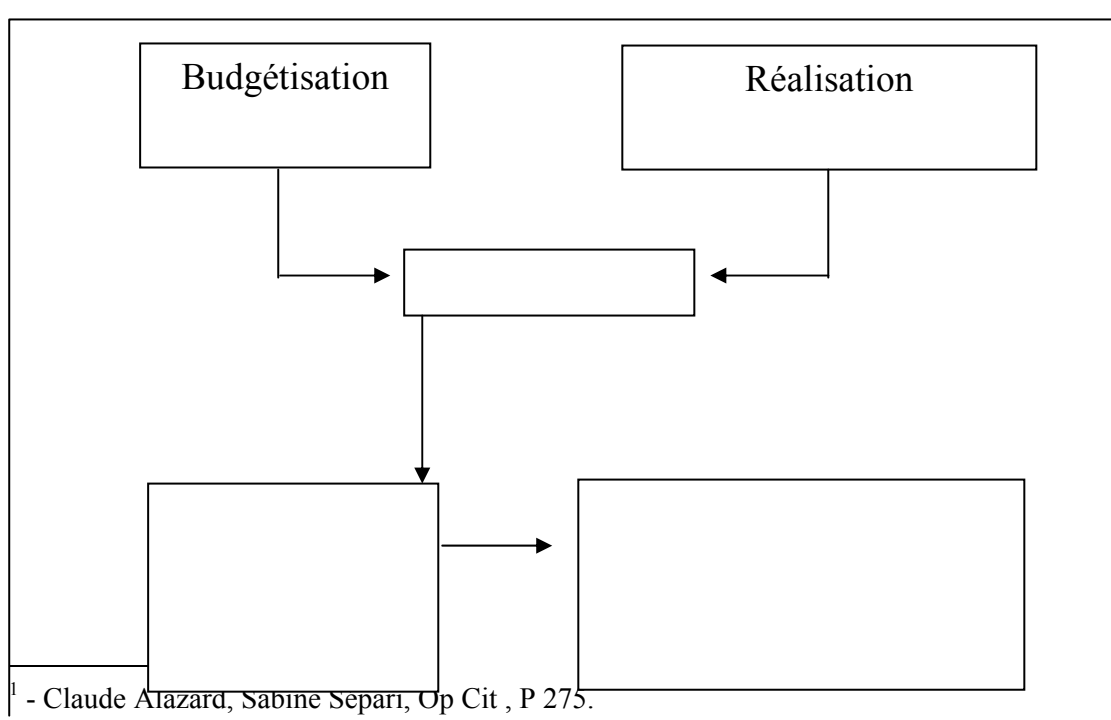

-3

-4

-5

:

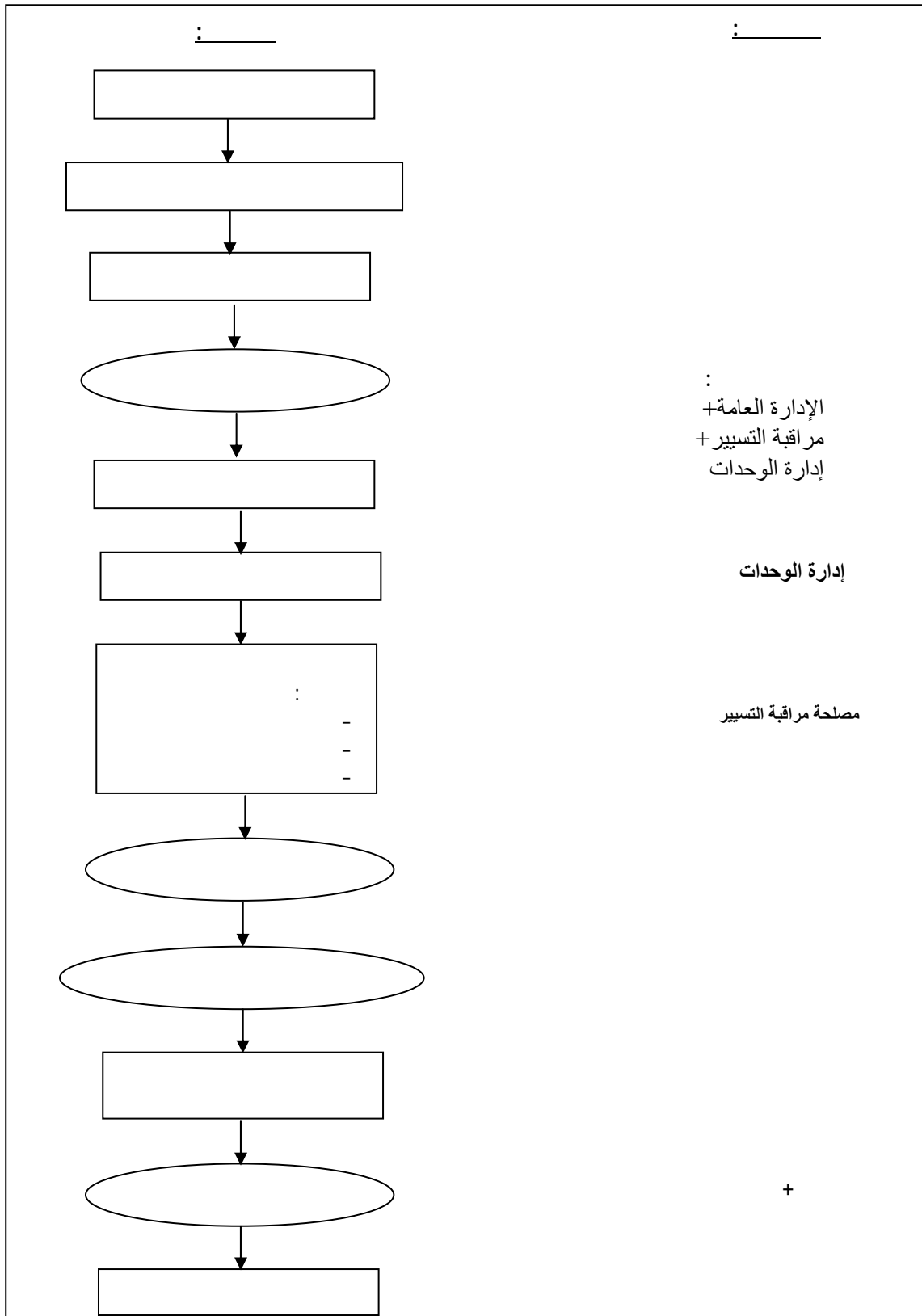

(Budget commercial) :



(Budget des vente):

*

(... , ,)

1:

:

:

-

-

-

-

-

-

-

-

-

-

-

-

2:

:

-

:

-

.22

-1

.74

-2

(Budget des coûts commerciaux) :

*

1.

(Budget de production) :

❖

:6.3

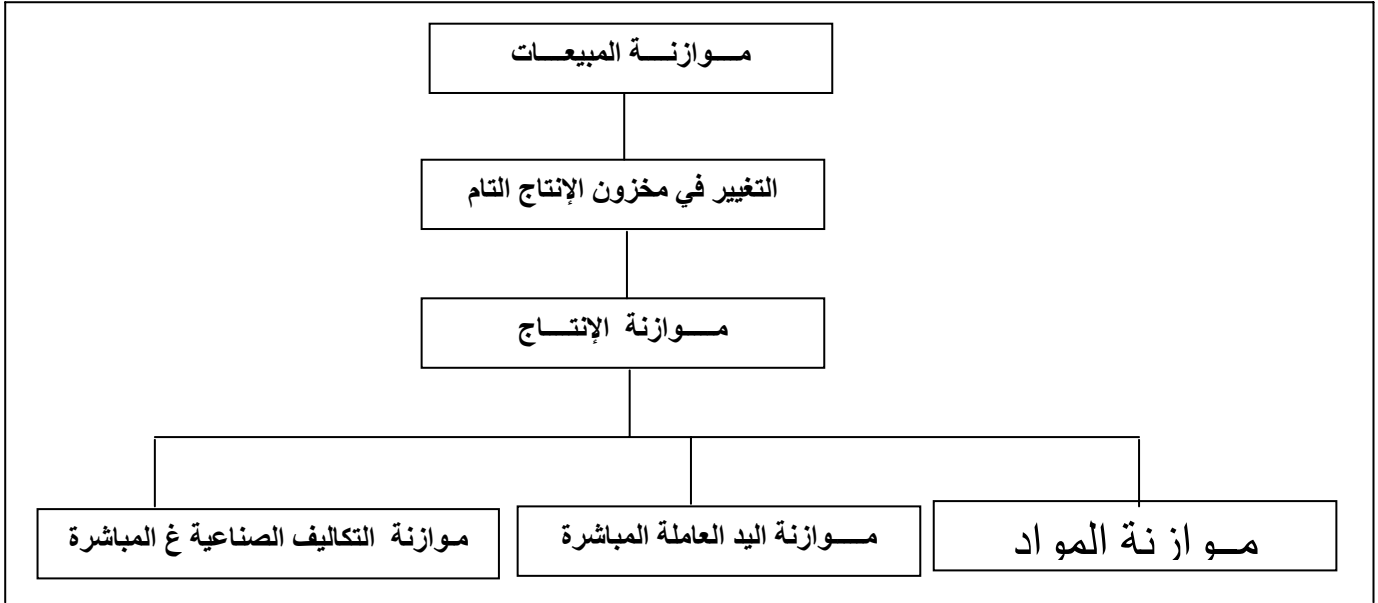

.97

1:

.()

-

-

:

,

$$- + = ()$$

:

:

:

¹ - Jean Lochard , Op Cit, P 80.

.()

:

* =

.(/)

* =

(... , ,) -

-

-

:

Peter pyrr

:

-

-

(Le budget des investissements) : -3

1:

-1

-2

-3

-4

(Les budgets généraux)

-4

:

(Le budget de trésorerie)

-

¹

(Les documents de synthèse prévisionnels):

-

()

)

,(

¹ - Didier leclère, Gestion budgétaire, Paris, Edition eyrolles, 1993, P135.

:7.3

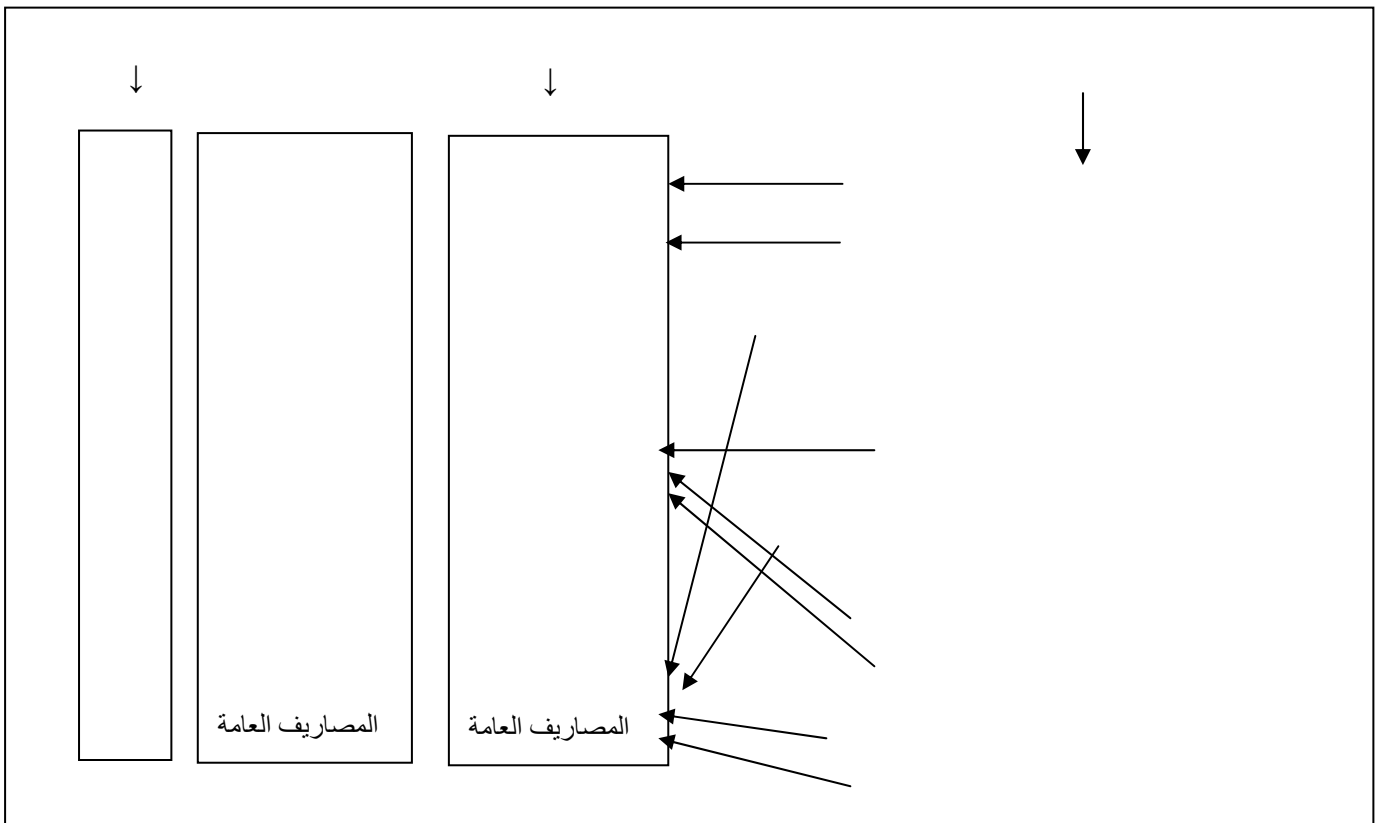

Armand Dayan, Op Cit, P 837 :

1:

:

-1

:

$$- =$$

:

-

-

-

:

1.1

$$- =$$

:

:

•

:

$$* (-) =$$

:

•

$$* (-) =$$

:

.

:

¹ - Armand Dayan, Op Cit, P 841.

: . :
+ =

: -2-1

$$- =$$

$$\begin{aligned} & -)^*] = \\ & -)^*] - [(\\ [(\end{aligned}$$

1:

-
-
-

$$*(-) =$$

$$*(-) =$$

$$*(-) =$$

¹ Ibid, P 838.

:

- 2

:

:

-1-2

$$- \quad \quad \quad =$$

*

=

-

*

=

-

$$(\quad - \quad \quad) = \quad *$$

:

:

-

:

$$- \quad \quad \quad =$$

,

:

$$- \quad \quad \quad * (\quad) =$$

$$*(\quad - \quad) =$$

: -

$$*(\quad - \quad) =$$

$$- \quad * (\quad) =$$

: -2-2

:

-
-

) () (

1:

=

**Budget standard exprimé en fonction
de la production réelle B.S.(P)**

$$=$$

Budget flexible en fonction de l'activité réelle B.F.(A)

$$=$$

Budget flexible en fonction de la production réelle B.F.(P)

$$\frac{\text{B.F.(A)}}{\text{B.S.(P)}} = \frac{\text{B.F.(P)}}{\text{B.S.(P)}}$$

$$\frac{\text{B.F.(A)}}{\text{B.S.(P)}} = \frac{\text{B.F.(P)}}{\text{B.S.(P)}}$$

$$\text{B.F.(A)} - \frac{\text{B.F.(P)}}{\text{B.S.(P)}} = \text{B.S.(P)}$$

(sur activité)

(sous activité)

$$-\text{B.F.(A)} + \text{B.F.(P)} = \text{B.S.(P)}$$

$$* \text{B.F.}(P) = \text{B.S.}(P)$$

-3

1

¹ - Armand Dayan, Op Cit , P 846.

(en temps réelle)

(outil de synthèse)

¹
(instrument numérique)

²

¹ -[http:// www.educnet. éducation.fr](http://www.educnet.education.fr).

² - [http:// www. Directioninformatique.com](http://www.Directioninformatique.com)

(10 5)

1

2

3

4

(, , ,)

,()

:

¹ - Bernard Colasse, Encyclopédie de comptabilité, Contrôle de gestion et d'audit, Paris, Economica, 2000, P1133.

² -Daniel Boix, Bernard Feminier, Le tableau de bord facile, 2^{ème} Edition, Paris, Edition d'organisation, 2004, P4.

³ - Armand Dayan, Op Cit, P 850.

⁴ - P.L Bescos et autres, Op cit, P 341.

:

1

.(200 10)

...

:

*

*

2

3

(le tableau de bord prospectif)

(10 5)

:

*

)

.(...

Kaplan Norton 1992 :

*

■
■

¹ - Alain fernandez, Les nouveaux tableau de bord des décideurs, 2^{ème} Edition, Paris, Edition d'organisation, 2002, P7.

² -Bernard Colasse, Op Cit, P1135.

³- [http:// www.Eylolle.com](http://www.Eylolle.com).

¹« équilibré»

²:

- .(Perspective financier) -
- .(Perspective du client) -
- .(Perspective interne) -
-) -
- . (Perspective d'apprentissage et d'innovation)

:

*

³.

)

(

:(Instrument de management globale)

*

Kaplan Norton

⁴:

(,)

-

-

-

-

² - Bernard Colasse, Op Cit, P1139.

³ - Alain Fernandez, Op Cit, P 26.

⁴ - Bernard Colasse, Op Cit, P 1140.

.1

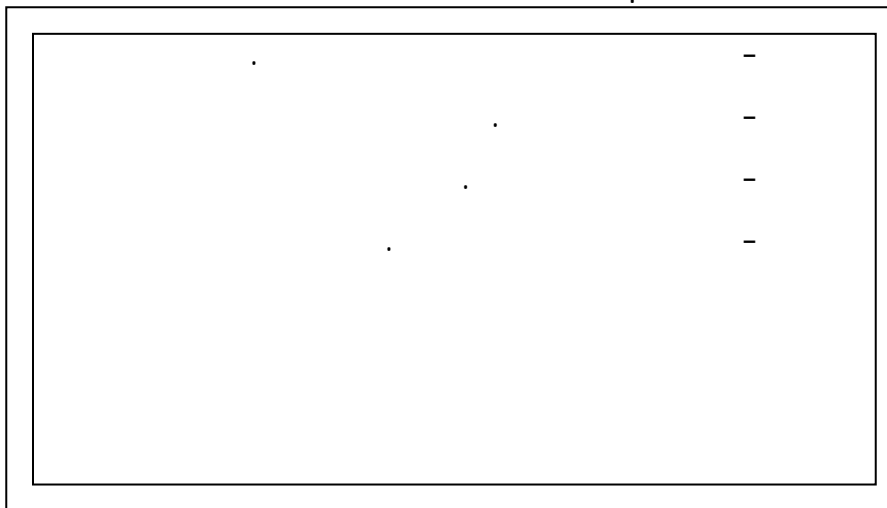

(10 5)

(l'indicateur)

*

2.

*

3.

*

4.

.()

: ()

-

-

-

-

-

¹ -<http://www.qualite.velay.greta.fr>.

.127 , 2000-1999 ,

-²

³ - Dominique Tissier, Guide pratique pour la gestion des unités et des projets, Paris, Insep édition, 1987, P314.

⁴ - René Demeestère, Philippe Lorino, Nicolas Mottis, Contrôle de gestion et pilotage de l'entreprise, 2^{ème} Edition, Paris, Dunod, 2002, P83.

: " -

1. : -1

: (Fidélité et objectivité) -2

-

: -2

:

¹ - Dominique Tissier, Op Cit, P314.

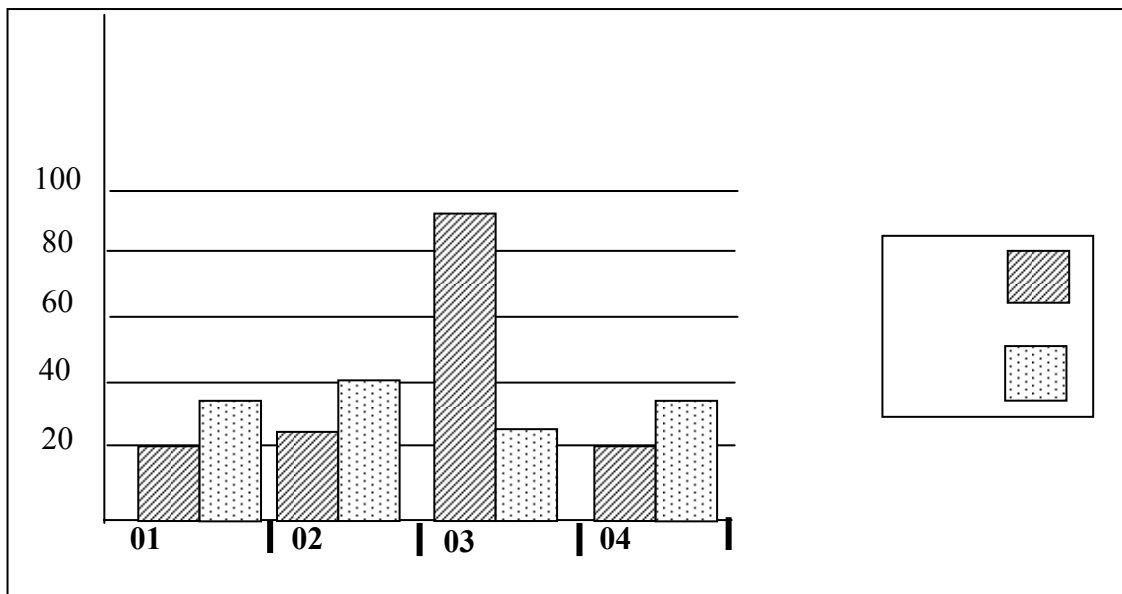
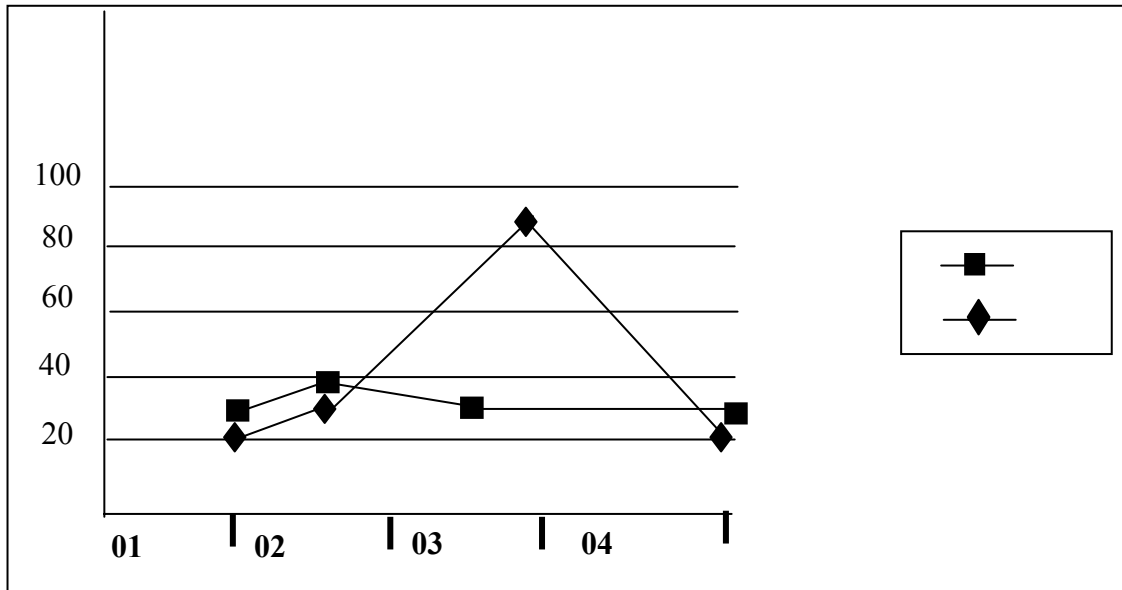

Armand Dayan, Op Cit, P 852.:

1:

-
-
-

¹ - <http://www.modesway.com>.

:

, ()

.

1

¹ -Armand Dayan, Op Cit, P 852.

:9.3

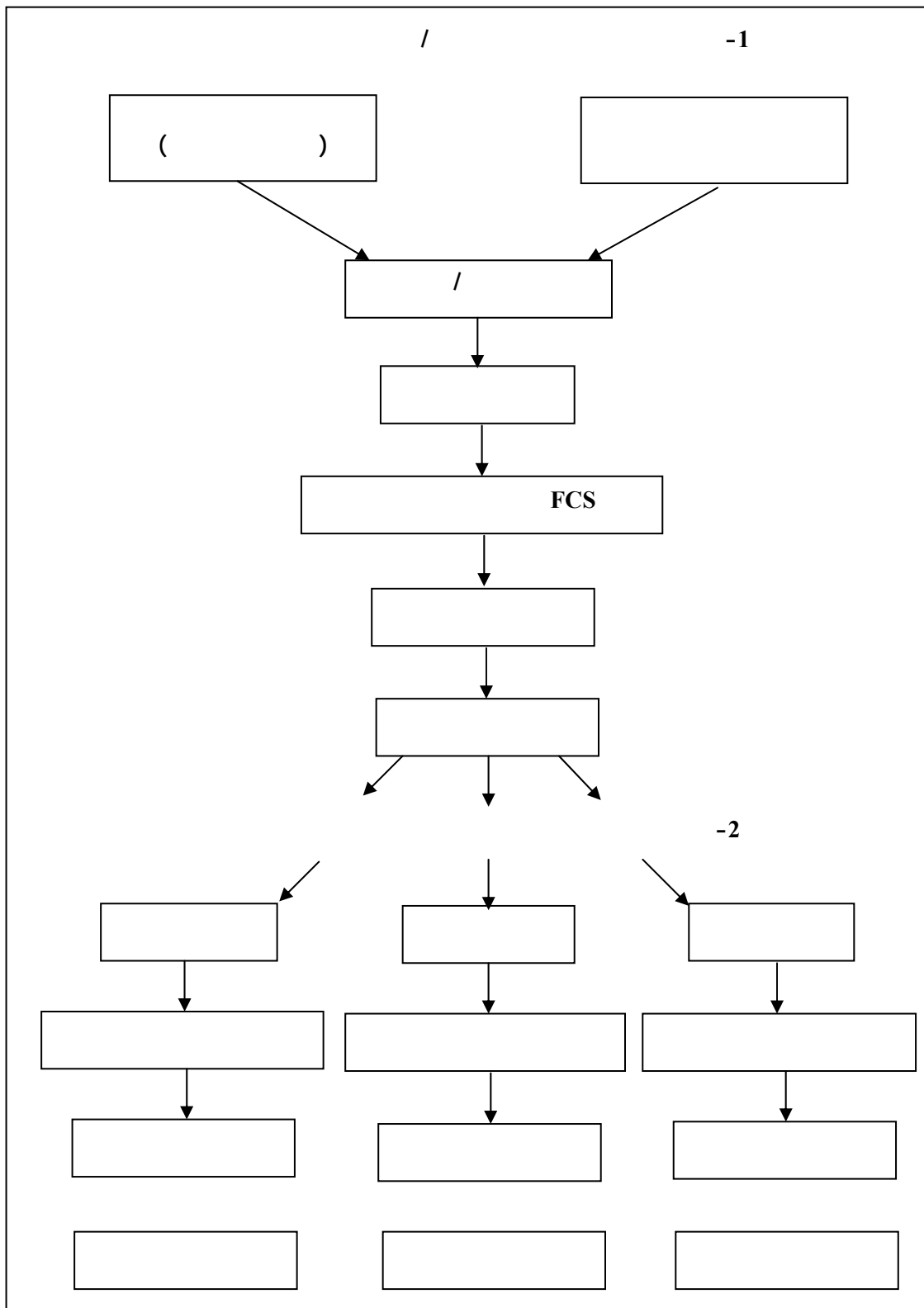

Armand Dayan, Op Cit, P853. :

()

()

1;

-
-
-
-

:

-1

(L'organigramme de gestion)

:

-2

()

: -3

'

:

'

.

(, , , ,)

-

-

:

'

...

'

.

.

: -4

'

'

.

'

:

'

.(... ,)

-

-

'

.

:

,

.

.

:

...

,

,

,

,

,

.

الفصل الرابع

دراسة حالة

مؤسسة إنتاج المياه المعدنية لموزاية

:

,

.

.

,

,

.

:

.

.

.

-

-

-

:
:

2004/21/44/01

" " 2004 21
2005 21
" " (G.B.A)

131 000 000 (SPA)
,² 66525 ² 19725 ,² 86250

:

.(20 , 10 1 , 6 4) -
(clarks) -

230 254
: , contractuel() 24 permanent
. 20 •
. 53 •
. 157 •

:

:1.4

2005	2004	2003	2002	2001	2000	
182069616.52	206524203.72	184034837.97	213268353.96	205088121.08	175024784.80	

:1.4

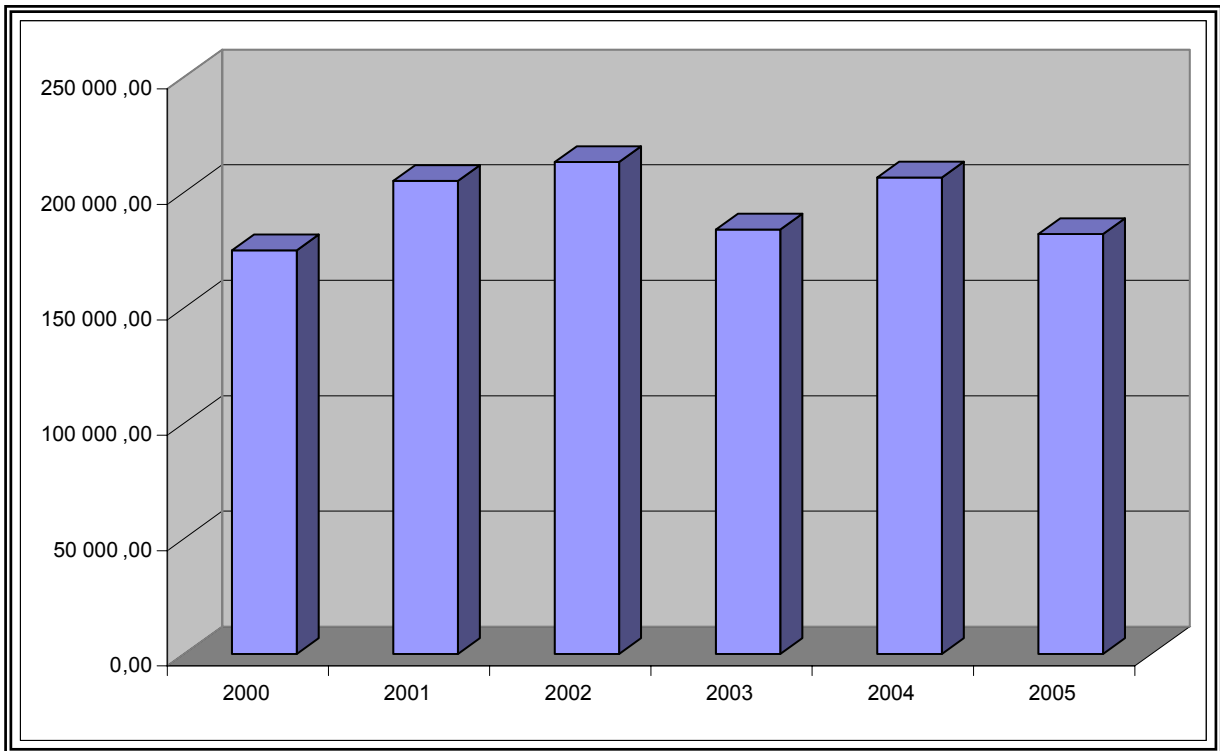

: 2005
2005/08/31 2005/01/01

: •

Leblanc 1925

(source Leblanc)

(le tombeau de la chrétienne) Drusila

1912

) / 12 81,30

. (82

1940

1947

Simone Guigue

Lucien Martinez

()

1937

(Suc gastrique)

:

: 2.4

%		%	-
129.06	/ (Ca)	7	(PH)
109.6	/ (Mg)	1529.4	/ (CO2)
320	/ (Na)	1144	/ (résidu sec)
4.0	/ (K)		
219.9	/		
1169	/		
8.8	/		

%		%	
0.02 >	/	0.776	/ (Fe)
0.02 >	/		
1.45	/		
0.09 >	/ -		

:

•

:

-

-

-

-

:

)

:

(

:2.4

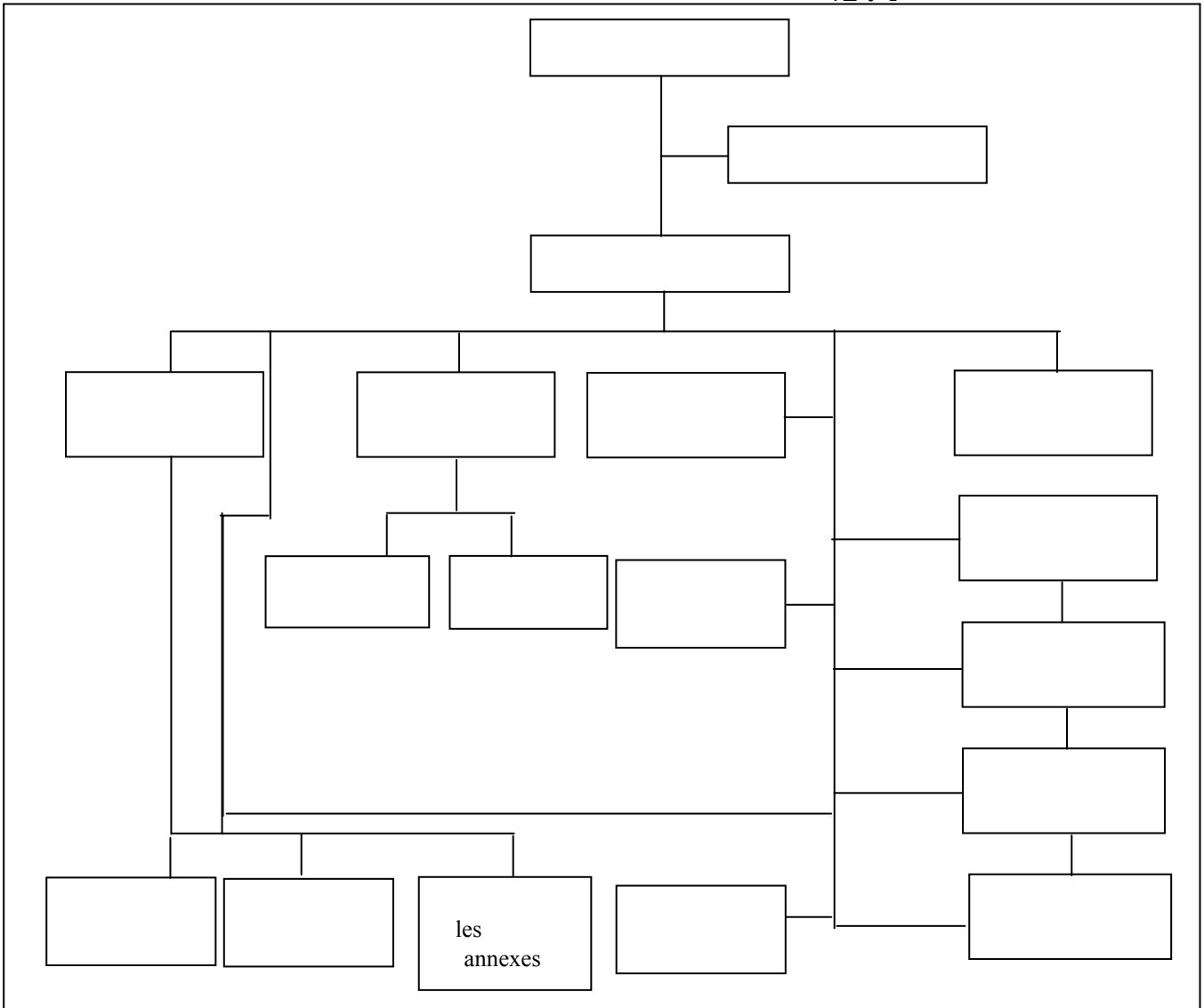

.(" " : ')
 : -1
 ()
 :
 •
 •
 •
 •
 •
 •
 •
 : -2
 : -3
 :
 •
 •

-
-
-
-
-

-4

-

-

-

-5

(programmation)

(recouvrement des créances)

:
,(service clientèle)

,(service vente)
(service marketing)

: -6

:

-
-
-
-

: -7

)

:

-8

,(

" , "

:

-
-

)

.(...

:

-

(le patrimoine)

-
-

:

(les sirops)

:3.4

	<p style="text-align: right;">:</p> <p style="text-align: right;">. 25 -</p> <p style="text-align: right;">.(A. vis) 100 -</p> <p style="text-align: right;">. 100 -</p> <p style="text-align: right;">:</p> <p style="text-align: right;">100 -</p>	
	<p style="text-align: right;">. 100 () -</p> <p style="text-align: right;">. 25 -</p>	
	100	

(2004)

. (2005)

:4.4

2005/08/31	2005/01/01	2004/08/31	2004/01/01	
6.529.000		4.210.000		.
291.000		/		-
1.815.000		2.519.000		-
28000		27500		-

:

. 2005

:

:

,

:

-

:

.(... , ,)

*

*

*

:

:

-

■

■

:

-

■

■

■

■

:

-

:

■

■

:

+	=
---	---

.5.4

:5.4

الوحدة : الدينار

0.25	.(25)	-
2	.(100)	-
2	.(P.E.T 100)	-
2	.(P.E.T 100)	-
0.25	.(25)	-
0.2	.(100)	-
11	.(100)	-

:

P.E.T :

:

:

:

25 .1

, 100 : .2

100 Avis , 100 , 25
(P.E.T) .3

. 100 , 100

: : ❖

:

:(le forage) : .1

(cuve de décantation)

,(stabilité)

1972 :

.2002

: .2

() "O3 "

." la tour de déférisation "

le charbon) (silex) **:(la filtration)** .3

(actif

" filtre cuno "

:

. (5 x10⁻⁶)5micron

: " CO2" .5

)

,(12000) ³ 12

(

.co2

25

)

.6

.(

100

:

:(déchargement)

▪

)

,(

.(recyclage)

(les clarks)

▪

(semi- automatique)

▪

(la laveuse)

▪

60°c ,80°c , 60°c

20°c 18°c

contrôle visuel)

▪

(des bouteilles vides

.(le remplissage)

▪

.(le capsulage)

▪

▪

.(contrôle visuel du produit plein)

l'étiquette

▪

.(l'étiqueteuse)

▪

	:	:	:	❖	
		(le sirop blanc)			.1
80		«le fondoir »			.2
			. 30 15		
		(la filtration)			.3
		.(silice hidrotique + eau)			
		. 25°c			.4
acides)		(sirop fini)			.5
		.(cuve de préparation)		(conservateurs, extrait	
		(le premix)			.6
				(CO2)	
					.7
					-
		"la laveuse"			-
)	80°c 60°c		
					.(
contrôle visuel des bouteilles)					-
					.(vides
(le remplissage)					-
				(la capsuleuses)	
contrôle visuel des bouteilles)					-
					.(pleines
		(l' étiquette)			-
				.(l'encaisseuse)	

(des palettes)

-

:

,

:

"le sirop ")

■

("capsulerie "

" "

■

(P.E.T)

■

■

:

/ 8000

25

-

, / 7000

:

-

. / 2000 A vis

/ 5000

, / 2000

/ 2700

"

" (PET)

-

:

,

-

-

-

:

:"sirop "

:

24/24

(06)

(24/24

)

:

-

-

)

.(

-

:

° 12 ← 11

(le brix)

(PH)

, / 11 ← 10

CO2

.3 ← 2

12

(NaOH)

6

la)

(moisissure

%1.5

(

)

:

,90°c

)

.(

(le forage)

(mg++)

(Ca++)

:

(institut pasteur)

.1

.(micro- biologique)

(institut d'analyse des eaux) I.A.D.E

.2

.(contrôle physico chimique)

:

:

:

(2005)
(logiciel)

(... ,)

:

)

*

(

:

(fiche de production)

(flash sur la production)

-

-

:

*

15

...

:

*

-

:

:(enquête sur la production) :

✓

:(, ,)

: 6.4

200 : :

		%		%					

:

(analyse de la production globale)

✓

:7.4

:

(analyse des temps)



:

:8.4

:

-

:9.4

						Extrait orange
						Benzoate
						CO₂

:

:10.4

%				RAPPORT = BRIX +1/12				BRIX SF		

:

'
()

.
:
:
.
:
:

-
-
-

:11.4

:

:12.4

		" "
		" "
		" "

:

:13.4

:

:

.

-

-

:

.

.

.

-

-

:

-

	...						

:

:

:

-

.....							

:

-

:			...			
						-
						-

:						
							- - - (,) --

					:()	-
		(2)-(1)	(2)	(1)		
	-					
	-					
-					

...						
		(2) -(1)	(2)	(1)		

:
:
:
-

...							

:
-

	...:			...			
							- - - -

:

:

.()

-
-
-

:

-1

(2005)

%20

:

:14.4

1033402	2403504	3030652	25
18518	36648	108748	100
702000	810000	837000	(P.E.T) 100 GAZ
702000	810000	837000	(P.E.T) 100 sans GAZ
294595	421373	496771	
3386	4666	8940	
76219	116282	177321	
2830120	4602473	5496432	

:

(sans GAZ) (GAZ)
2005

:
/ 2700 =
31 -
30 -
26 -

. / 20 =

.(2004)

.(2005)

2004

:15.4

861168	2002920	2525544	25
15432	30540	90624	100
-	-	-	(P.E.T) 100 GAZ
-	-	-	(Plate P.E.T) 100
245496	351144	413976	
2822	3888	7450	
63516	96902	147768	
1188434	2485394	3185362	

:

:

-1

5239348	5.07	1033402	12185765	5.07	2403504	15365406	5.07	3030652	25
237030	12.80	18518	469094	12.80	36648	1391974	12.80	108748	100
10200060	14.53	702000	11769300	14.53	810000	12161610	14.53	837000	100 GAZ (P.E.T)
7722000	11	702000	8910000	11	810000	9207000	11	837000	Plate) 100 (P.E.T)
2003246	6.80	294595	2865336	6.80	421373	3378043	6.80	496771	
143905	42.50	3386	198305	42.50	4666	379950	42.50	8940	
1139474	14.95	76219	1738416	14.95	116282	2650949	14.95	177321	
26.685.063			38.136.216			44.534.932			

x	=	(CA)
---	---	------

(TVA)

:

-2

		1	2			1	2			1	2		
6118094	1033402	480000	480000	1033402	2243504	640000	480000	2403504	2841188	829464	640000	3030652	25
172582	18518	40000	40000	18518	36648	40000	40000	36648	117416	31332	40000	108748	100
1934297	702000	81000	81000	702000	783000	108000	81000	810000	449297	495703	108000	837000	100 GAZ (P.E.T)
2315805	702000	81000	81000	702000	783000	108000	81000	810000	830805	114195	108000	837000	100 (Plate P.E.T)
1476571	294595	420000	420000	294595	281373	560000	420000	421373	900603	156168	560000	496771	
111209	3386	100000	100000	3386	4666	100000	100000	4666	103157	5783	100000	8940	
485622	76219	120000	120000	76219	76282	160000	120000	116282	333121	4200	160000	177321	
12614180	2.830.120				4.208.4 73				5.575.5 87				

:

: " 2 "

: 2 , (plate PET) 100 , (PET) 100 , 25 :



.(/ 20)	4 = ²	:	-
.(/ 20)	3 = ²	:	-
.(/ 20)	3 = ²		-
= ²	(Avis) 100		●
	.	,	:

:

-3

:

-

		100 PET plate		100 PET		100		25		
2121755	6240456	-	-	-	-	-	-	2121755	6240456	
4511138	4511138	2362121	2362121	1972983	1972983	176034	176034	-	-	
22325785	4335104	12164923	2362121	10160862	1972983	-	-	-	-	
3010496	10751594	1181060	2362121	986491	1972983	31686	176034	811259	6240456	
104223	2940	-	-	-	-	9926	280	94297	2660	-
193578	4200	-	-	-	-	18436	400	175142	3800	-
238949	45000	102748	19350	86022	16200	4779	900	45400	8550	sel Marin -
26340	2000	11326	860	9482	720	527	40	5005	380	-
77880	2000	33488	860	28037	720	1558	40	14797	380	Librifiant
7326269	32253	1609585	7086	1344274	5918	119935	528	4252475	18721	
405237	29091	-	-	215553	15474	19237	1381	170447	12236	Co2
40341650	25955776	17465251	7114519	14803704	5957981	382118	355637	7690577	12527639	

: -

		100		100		25		
512075	1506102	-	-	-	-	512075	1506102	السدادات الحديدية
608767	608767	495334	495334	113433	113433	-	-	
-	-	-	-	-	-	-	-	
320432	2114869	89160	495334	20418	113433	210854	1506102	
57074	1610	29778	840	2481	70	24815	700	-
106007	2300	55308	1200	4609	100	46090	1000	-
27479	5175	14337	2700	1195	225	11947	2250	sel Marin -
3029	230	1580	120	132	10	1317	100	-
8956	230	4673	120	389	10	3894	100	Librifiant
1441040	6344	337545	1486	77231	340	1026264	4518	
95253	6838	54118	3885	-	-	41135	2953	Co2
24033088	739935	12082105	371986	2766841	85186	9184142	282763	
183580	1931	92313	971	21105	222	70162	738	Benzoate
5093117	16092	1844245	5827	211105	667	3037767	9598	l'extrait
822029	11110	431140	5827	90490	1223	300399	4060	حمض السيتريك
33311926	5021533	15531636	1385630	3309429	314919	14470861	3320984	

:

(3)

-1

%2

-2

.()

(PET)

librifiant

-3

:

/ 70 •

/ 100 •

/ 10 Librifiant •

/ 225 sel marin •

/ 10 •

$$= \frac{(\quad)}{\quad}$$

$$(\quad) = \frac{\quad}{/ 20}$$

$$20 =$$

: 25
: 6118094

•

$$38 = \frac{765}{/ 20}$$

$$765 = \frac{6118094}{/ 8000}$$

: 100 Avis
: 172582

•

$$4 = \frac{86}{/ 20}$$

$$86 = \frac{172582}{/ 2000}$$

: (PET) 100
: 1934297

•

$$72 = \frac{1433}{/ 20}$$

$$1433 = \frac{1934297}{/ 1350}$$

: (plate PET) 100
: 2315805

•

$$86 = \frac{1715}{/ 20}$$

$$1715 = \frac{2315805}{/ 7000}$$

:
: 1476571

•

$$10 = \frac{211}{/ 20}$$

$$211 = \frac{1476571}{/ 7000}$$

$$\begin{array}{l}
 : \\
 : \quad 111209 \\
 = \quad / \quad \underline{22} \\
 \quad \quad \quad 20
 \end{array}
 \qquad
 \begin{array}{l}
 \bullet \\
 22 = \frac{111209}{5000}
 \end{array}$$

$$\begin{array}{l}
 : \\
 : \quad 485622 \\
 12 = \quad / \quad \underline{243} \\
 \quad \quad \quad 20
 \end{array}
 \qquad
 \begin{array}{l}
 \bullet \\
 243 = \frac{485622}{2000}
 \end{array}$$

librifiant

$$\begin{array}{l}
 \bullet \\
 : \\
 : \quad 38 \quad 25 \quad : \quad 25 \\
 : \\
 \bullet \quad / \quad 2660 = 70 \times 38 : \quad \bullet \\
 \bullet \quad / \quad 3800 = 100 \times 38 : \quad \bullet \\
 \bullet \quad / \quad 380 = 10 \times 38 : \text{Librifion} \quad \bullet \\
 \bullet \quad / \quad 8550 = 225 \times 38 : \quad \bullet \\
 \bullet \quad / \quad 380 = 10 \times 38 : \quad \bullet
 \end{array}$$

(étiquette) 3 -4
 1000
 / 8 (CO2) -5

- . Co2 2 25 :
- . 12236 = 12236188 = 6118094 × 2
- . 8 Avis 100
- . 1381 = 1380656 = 172582 × 8

-6

:

/ 0.011	/ 0.026	/ 0.002	/ 0.766	
/ 0.011	/ 0.006	/ 0.002	/ 0.766	
/ 0.012	/ 0.012	/ 0.002	/ 0.766	

:

(25)

.4

:

-7

:16.4

()	
0.34	
1	
5.15	PET
0.13	:
0.18	25 -
0.50	100 Avis -
0.14	PET -
0.18	-
0.18	-
35.45	:
46.09	-
38.94	Librifion
5.31	:
13.17	sel Marin -
13.93	Co2
32.48	
95.07	
316.50	
73.99	
227.15	

:

:

. 30977309 =

-

. 73653576

-

:

-4

6950075	10334970	13692264	
5560060	8267976	10953811	2
8267976	10953811	6500000	1
4242159	7649135	18146075	

:

:

×	=

%80

-

. 6500000

16524931 177539	24573067 273353	32555578 281808	:
16702470	24846420	32837386	
6015450 6000000 167000	6015450 6000000 167000	6015450 6000000 167000	:
12182450	12182450	12182450	
28884920	37028870	45019836	
2830120	4208473	5575587	
10.20	8.79	8.07	

765654 -	21611149 -	27489888 -	
26685063 4536461 - 8226169	38136216 6483157 - 4013597	44534932 7570938 6000000 4769866	: TVA
39447693	48632970	62875736	
10086421 1714692 6015450 177539 35383 22045 167000	18187059 3091800 6015450 273353 30768 22045 167000	43145236 7334690 6015450 281808 30768 22045 167000	: TVA
18218530	27787475	56996997	
20463509+	765654 -	21611149 -	

x

:

-7

26685063	38136216	44534932	
28867224	40455738	44356206	
2182161 -	2319522 -	178726+	
35383	30768	30768	
22045	22045	22045	
2239589 -	2372335 -	125913 +	

()

. 4486011 -:

:

.()

-

-

.

:

.

.

.

2005

.

()

.

الخاتمة العامة

:

'

'

.

'

.

'

.

'

'

.

:

:

:

•

.

-

-

.

-

'

.

-

.

:

,

.

*

,

.

.

:

-

.

,

-

.

,

:

•

-

.

,

-

.

-

.

-

.

:

,

.

.

.

.

.

.

.

-

-

-

-

-

-

قائمة المراجع

*
*
*
*

:



.1998 ,	-1
.1991 ,	-2
.1993 ,	-3
.2000,	-4
.2000 ,	-5
.1984 ,	-6
.1989,	-7
.1991 ,	-8
.1999 ,	-9
.1990 ,	-10
.1994	-11
.1995 ,	-12
.1982	-13
.1993 ,	-14
.2001 ,	-15
.1998 ,	-16
.1997 ,	-17
1999 ,	-18
.1994	-19
.1992 ,	-20
	-21

:



A :

- 1- Alazard Claude, Sépari Sabine, Contrôle de gestion, 5^e Edition, Paris, Dunod, 2001.

B :

- 2- Bescos P.L et autres, Contrôle de gestion et management, 4^e Edition, Paris Edition Montchrestien, 1997.
- 3- Boix Daniel, Feminier Bernard, Le tableau de bord facile, 2^e Edition, Paris, Edition d'organisation, 2004.
- 4- Bouin Xavier, Simon François- Xavier, Les nouveaux visages du contrôle de gestion, Paris, Dunod, 2000.
- 5- Bouquin Henri, Le contrôle de gestion, 3^e Edition, Paris, Puf, 1997.
- 6- Boyer André et autres, Panorama de la gestion, Paris, Les Editions d'organisation, 1997.
- 7- Burlaud. A, Simon .C, Comptabilité de gestion, Paris, Vuibert, 1993.

C :

- 8- Charpentier Michel, Grandjean Philippe, Secteur public et contrôle de gestion, Paris, Edition d'organisation, 1998.
- 9- Chauvet Alain, Méthodes de management, 2^e Edition, Paris, Edition d'organisation, 1997.
- 10-Colasse Bernard, Encyclopédie de comptabilité, Contrôle de gestion et d'audit, Paris, Economica, 2000.
- 11-Collins Lionel, Question de contrôle, Paris, Puf, 1999.
- 12-Coté Marcel, Hafsi Taieb, le management d'aujourd'hui, Paris, Economica, 2000.
- 13-Cuendet Gaston, Dynamique de gestion, Suisse, Presse polytechnique romandes, 1982, Volume II.

D :

- 14-Dayan Armand, Manuel de gestion, Paris, Edition ellipes, 1999.

15-De Kerviler Isabelle, de Kerviler loic, Le contrôle de gestion à la portée de tous, 3^e Edition, Paris, Economica, 2000.

16-Demeestère René, lorino Philippe, Mottis Nicolas, Contrôle de gestion et pilotage de l'entreprise, 2^e Edition, Paris, Dunod, 2002.

17-Diaz Arnaud, Essentiel sur gestion, comptabilité analytique et gestion budgétaire, Lyon, l'hermès, 1992.

18-Dupuy Yves, Faire la recherche en contrôle de gestion, Paris, Vuibert, 1999.

F :

19-Fernandez Alain, Les nouveaux tableaux de bord de décideurs, 2^e Edition, Paris, Edition d'organisation, 2002.

G :

20-Gervais Michel, Stratégie de l'entreprise, 4^e Edition, Paris, Economica, 1995.

21-Gervais Michel, Contrôle de gestion , 7^e Edition , Paris, Economica, 2000.

22-Geudj Nobert, Le contrôle de gestion pour améliorer la performance de l'entreprise ,3^e Edition, Paris, Edition d'organisation, 2000.

23-Goujet Christian, Raulet Christian et Christiane, comptabilité analytique et contrôle de gestion, 3^e édition, Dunod, 1996.

H :

24-Hamini .A, l'audit comptable et financier, Alger, Berti édition, 2001.

J :

25-Jobard Jean- pierre, Grégory pierre, Gestion, Paris, Dalloz, 1995.

K :

26-Kennedy Carol, Toutes Les théories du management, Paris, Edition Maxima, 1995.

L :

27-Lauzel Pierre, Teller Robert, Contrôle de gestion et budgets, 8^e Edition, Paris, Dalloz, 1997.

28-Laverty jaques, Deneestère René, Les nouvelles règles du contrôle de gestion industrielle, Paris, Dunod, 1990.

29-Leclère Didier, Gestion budgétaire, Paris, Edition eyrolles, 1993.

30-Leclère Didier, L'essentiel de la comptabilité analytique, Paris, Edition d'organisation, 19997.

31-Le Duff Robert, Encyclopédie de la gestion et du management, Paris, Dalloz, 1999.

32-Lochard Jean, La gestion budgétaire outil de pilotage des managers, Paris, Edition d'organisation, 1998.

33-Loning Helene, Le contrôle de gestion, Paris, Dunod, 2003.

M :

34-Magani Philippe, Les systèmes de management, Paris, Edition d'organisation, 1993.

35-Malo Jean – Louis, Mathes Jean – Charles, L'essentiel du contrôle de gestion, 2^e Edition, Paris, Edition d'organisation, 2000.

O :

36-Orsoni J., Contrôle de gestion, Paris, Vuibert, 1998.

P :

37- P. Doyle David, La maîtrise des coûts, Paris, Edition d'organisation, 1996 .

38-Porter M., L'avantage concurrentiel, Paris, Dunod, 1997.

S :

39-Sahraoui Ali, comptabilité de gestion, Alger, Berti Edition, 2004.

40-Simon H., Le nouveau management -la décision par ordinateur-, Paris, Economica, 1980.

T :

41-Teller Robert, Le contrôle de gestion « pour un pilotage intégrant stratégie et finance » , Paris, management société, 1999.

42-Tissier Dominique, Guide pratique pour la gestion des unités et des projets, Paris, Insep Edition, 1987 .



:

.2002

.2000 ,

-

-

-

- Hachette, Le dictionnaire français, Alger, Edition Algérienne, 1993.
- Bescos Pierre Laurent, Mendoza Carla, « les besoins d'informations des managers sont – ils satisfaits ? » La revue française de gestion, N° 121, Oct – Nov 1998, P117 – P 128.

:



- <http://www.educnet.education.fr>.
- <http://www.directioninformatique.com>.
- <http://www.Eylolle.com>.
- <http://www.qualité.velay.Greta.fr>.
- <http://www.modesway.com>