



البنك الإسلامي للتنمية

# الإدارة الإستراتيجية فى البنوك الإسلامية



البنك الإسلامي للتنمية  
المعهد الإسلامي للبحوث والتدريب

# الإدارة الإستراتيجية فى البنوك الإسلامية

بحث رقم 66



/

1425

24 × 17 460

9960-32-151-7

- -1

1425/5623

332 121

**1425/5623 :**

**9960-32-151-7 :**

---

( 2004) 1425 :

## بِسْمِ اللَّهِ الرَّحْمَنِ الرَّحِيمِ

﴿لَا يُكْفُ اللَّهُ نَفْسًا إِلَّا وُسْعَهَا لَهَا مَا كَسَبَتْ  
وَعَلَيْهَا مَا اكْتَسَبَتْ رَبَّنَا لَا تُؤَاخِذْنَا إِنْ نَسِينَا  
أَوْ أخطَانَا رَبَّنَا وَلَا تَحْمِلْ عَلَيْنَا إصْرًا كَمَا  
حَمَلْتَهُ عَلَى الَّذِينَ مِنْ قَبْلِنَا رَبَّنَا وَلَا تُحَمِّلْنَا مَا  
لَا طَاقَةَ لَنَا بِهِ وَاعْفُ عَنَّا وَارْحَمْنَا  
أَنْتَ مَوْلَانَا فَانصُرْنَا عَلَى الْقَوْمِ الْكَافِرِينَ﴾.

( : 286 )

## الإهداء

إلى بناتي الغاليات

وفاء ، هدى ، سارة ، منة

دكتور

عبد الحميد المغربي

---

إلى روح أبي الحبيب ... أستاذي الأول في الحياة

إلى أمي ... نبع الحياة والحنان الذي لا ينضب

إلى زوجي وأولادي ... أملاً في مستقبل سعيد

دكتور

صفاء الشربيني

## المحتويات

9	.....	
11	.....	
<b>الباب الأول</b>		
<b>نحو منهج إسلامي فى إدارة المنظمات المصرفية</b>		
17		<b>الفصل الأول : إدارة منظمات الأعمال من منظور إسلامي.</b>
19	.....	•
21	.....	•
27	.....	•
36	.....	•
40	.....	•
51	.....	<b>الفصل الثانى : مدخل لدراسة البنوك</b>
53	.....	•
56	.....	•
59	.....	•
69	.....	<b>الفصل الثالث : نموذج البنك الإسلامى</b>
		•
72	.....	•
81	.....	•
94	.....	•
<b>الباب الثانى</b>		
<b>إدارة المعاملات المالية والمصرفية فى البنوك الإسلامية</b>		
107	.....	<b>الفصل الرابع : إدارة الموارد المالية فى البنك الإسلامى</b>

109	..... ( )	•
117	..... ( )	•
122	.....	•
125	.....	•
128	.....	•
137	..... <b>الفصل الخامس : إدارة الاستخدامات المالية فى البنك الإسلامى</b>	
139	.....	•
148	.....	•
149	.....	•
150	.....	•
156	.....	•
165	.....	•
175	.....	•
187	..... <b>الفصل السادس : إدارة الخدمات المصرفية والتكافلية فى البنوك الإسلامية</b>	
189	.....	•
191	.....	•
193	.....	•
201	.....	•

## الباب الثالث

### الإدارة الاستراتيجية والعمليات الإدارية والتنظيمية فى البنوك الإسلامية

213	..... <b>الفصل السابع : الإدارة الاستراتيجية فى البنك الإسلامى</b>	
215	.....	•
220	.....	•
223	.....	•
236	.....	•

253	.....	•
265	.....	<b>الفصل الثامن : التخطيط المصرفي في البنك الإسلامي</b>
267	.....	•
268	.....	•
272	....	•
278	.....	•
280	.....	•
281	.....	•
289	.....	•
290	.....	•
297	.....	<b>الفصل التاسع : التنظيم الإداري للبنك الإسلامي</b>
299	.....	•
301	.....	•
302	.....	•
306	.....	•
313	.....	•
315	.....	•
317	.....	<b>الفصل العاشر : التوجيه الإداري في البنوك الإسلامية</b>
320	.....	•
323	.....	•
330	.....	•
337	.....	•
343	.....	<b>الفصل الحادي عشر : الرقابة على الأداء في البنك الإسلامي</b>
345	.....	•
347	.....	•
350	.....	•



353	.....	•
	<b>الباب الرابع</b>	
371	<b>إدارة علاقات البنك الإسلامي بأطراف البيئة الخارجية</b>	
	<b>الفصل الثانى عشر : تسويق الخدمات المصرفية فى البنوك الإسلامية</b>	
373	.....	<b>وتنمية العلاقات مع العملاء</b>
375	.....	•
378	.....	•
382	.	•
391	.	•
		•
406	.....	
413	.....	<b>الفصل الثالث عشر : المسئولية الاجتماعية فى البنوك الإسلامية</b>
415	...	•
426	...	•
434	.....	•
452	.....	<b>مراجع الكتاب</b>

## تقديم





## مقدمة الكتاب

1978

- -

1981

. 1990

1991

.  
.  
1993

.  
:  
.  
" "

2001 25 -



---

## الباب الأول

### نحو منهج إسلامي في إدارة المنظمات المصرفية





## الفصل الأول

---

### إدارة منظمات الأعمال من منظور إسلامي

:

- 
- 
- 
- 
-



## مُقَدِّمَةٌ

**مفهوم منظمات الأعمال الإسلامية وأهدافها الرئيسية :**

(1) :

-1

-2

-3

-4

:

•

"

.

(2)

"

"

":

" (15 :

":

" (46 :

"

" (13 :

**مكونات النظام الإداري للمنظمة الإسلامية :**



(1/1)

(3)

أولاً : المدخلات :

:

- :

":

\*

\*

" (58- 56 : ) "

:

-1

:

"

"

" (65 : )

.(44 : ) "

-2

":

(61 : )"

(1/1)

عناصر النظام الإداري للمنظمة الإسلامية

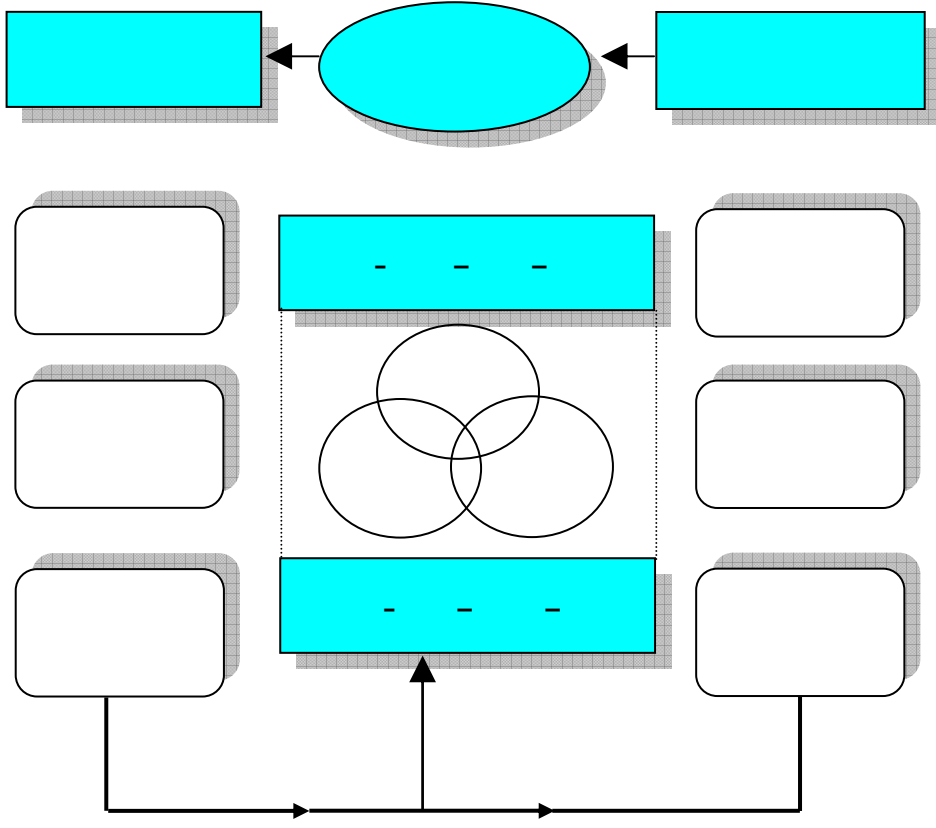

: -3

":

(2 : )"

(92 : )"

"

: -

:

:

-1

"

(110: )"

-2

":

(34: )"

":

."

-3

":

(59: )"

:

-

":

" (33 : ) "

\*

" (6 : ) "

" (56 - 55 : ) "

:

•

•

•

•

**ثانياً : العمليات الإدارية والفنية :**



- :

" :  
: )"  
"

" (13  
. (38 : )

- :

" :  
(94 : ) ."

**مرتكزات وأسس الإدارة في الفكر الإسلامي :**

(4) :

(2/1)

(2/1)

### مركزات وأسس الإدارة في الإسلام

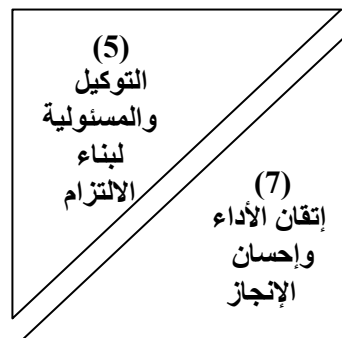
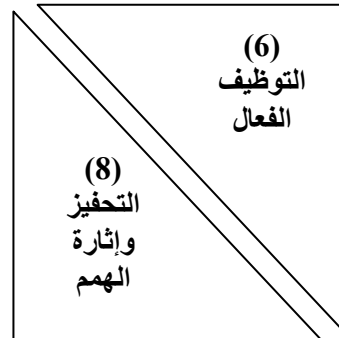
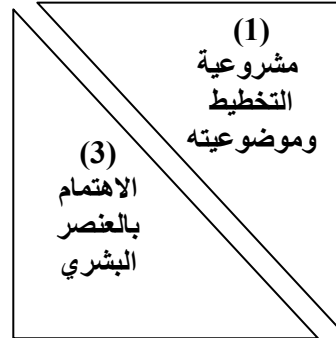
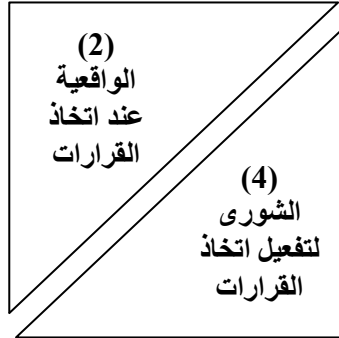

أولاً : مشروعية التخطيط وموضوعيته :

"

\*

\*

)." (49 : 47 :

" :

... " (60 :

\*

" :

:" )"

(24 : 23



**ثانياً : الواقعية عند اتخاذ القرارات :**

" ( 20 : 21 ) ."

**ثالثاً : الاهتمام بالعنصر البشري ومراعاة طاقاته المتاحة :**

" ( 286 ) "

" ( 94 : ) "

"

":

(12 : ) "

**رابعاً : الشورى لتنفيذ اتقاد القرار :**

" :

(159 : ) "

"

":

(38 : )

\*

\*

\*

":

(32 : 29 ) "

":

\*

(33- 32 : ) "

**خامساً : التوكيل والمسئولية لبناء الالتزام والدعم النفسي والجماعي :**

( )

" (56: ) "

":

"

(3/1)

**سادساً : التوظيف الفعال :**

"  
" (26: ) ."

"

" (58: ) "  
( ) "

الشكل رقم (3/1)

## إطار المسؤولية في مختلف المستويات كما أوضح الفكر الإسلامي

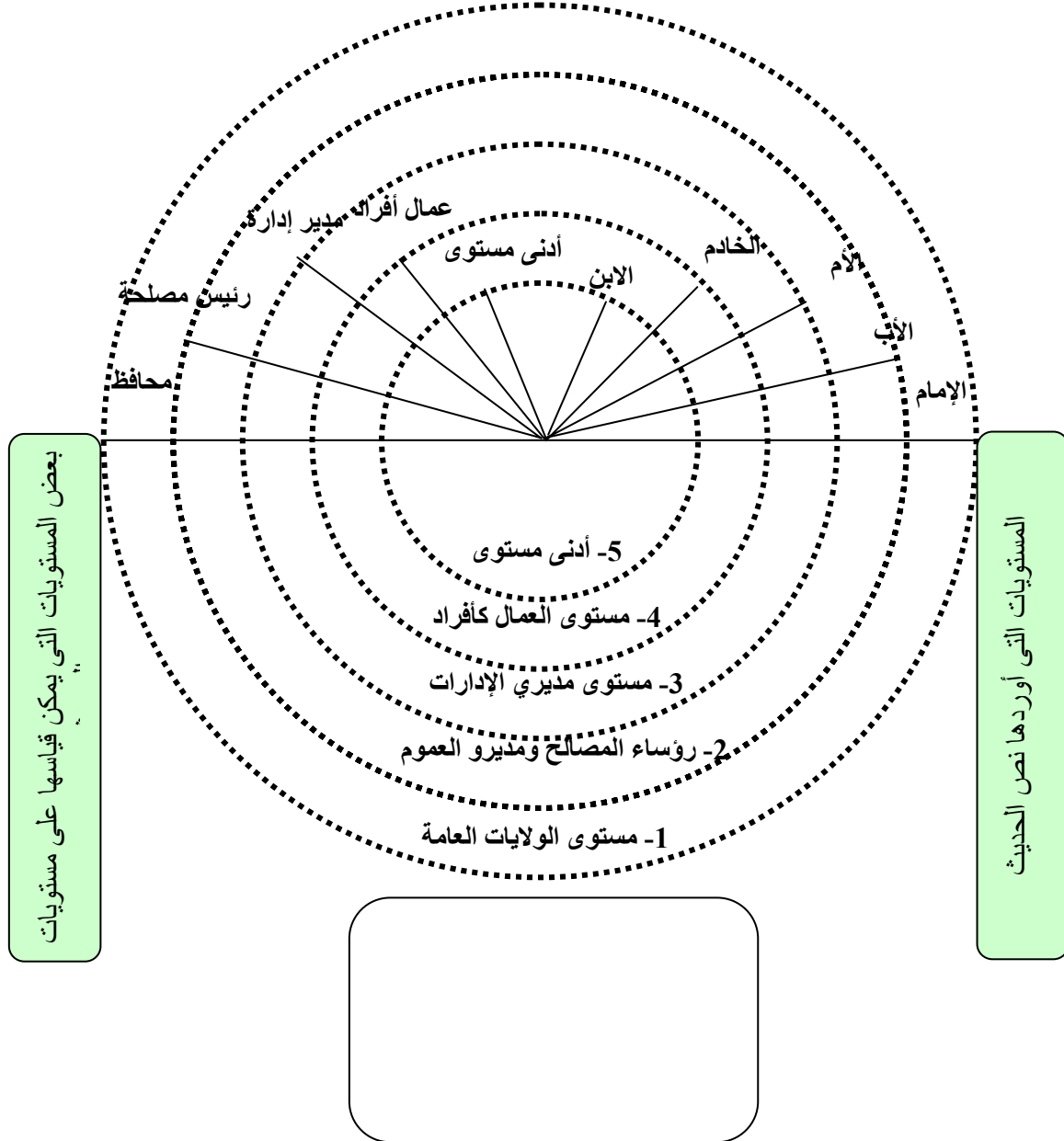

"

.

.

"

(51 : )

":

.(247 : )"

":

":

(54 : )"

"

" "

" "

"

":

"

"

":

(32 : )"

"

**سابعاً : إتقان الأداء وإحسان الإنجاز :**

" :  
" (11: ) "  
" ( ) "

" (44: ) "

**ثامناً : التحفيز وإثارة الهمم :**

" (42- 41 : ) "

" :

{94}

" . (95- 94 : ) . "

" " :

" :

{87}

" (88 : 87 : ) "

**المقومات الأخلاقية والسلوكية للعاملين بالمنظمة الإسلامية :**

**(1) التقوى**

" :

" (96 : ) "

{70}

"

:

" -

(71 70 : )

:

"

" " :

" :

"

: ) ."

(

:

(2) إخلاص النية :

:

" :

"

" :

"



" (5 :

:

" -

:

" -

" (97 :

### (3) إحصان أداء الأعمال :

":

."

:"

":

:(128

"

" (195 :



" :  
(27 : ) "  
.(8: ) "

" :

"

.(135 : )

**عناصر العملية الإدارية في المنظمة الإسلامية :**

:(5)

أولاً : التخطيط الإداري :

:

-1

" :

\*

\*

(49-47 : ) "

.

-2

-3

" :

(153 : ) "

: " -4

.(60 : ) "

-5

":

(36 : ) "

:

-6

:

-

-

-

-

-

-

" : : " : -7  
.(233 : ) " (286 : )

-8

":

" (77 : ) "

"

-9

":

"

"

":

**ثانياً : التنظيم الإداري :**

-1

"

:

": ) "

(109

" :

-2

(165 : ) "

:

"

(32 : ) "

.

:

-3

"

(71 : ) "

" :

"

-4

" :

(118 : ) "

.

-5

-7

-7

**ثالثاً : التوجيه الإداري :**

:

" :

-1

" (125 :

" :

-2

" (159 :

-3

" :



.(8: )"

-4

"

":

.

-5

."

":

-6

":

(59: )"

":

."

-7

":

(46: )"

-8

":

(44: )"

.

-9

-10

-11

رابعاً : الرقابة في الإدارة الإسلامية :

:

-1

":

" (105 : )

":

-2

":

" (18 : )

" (8-7 : )

\*

"

":

:

."

-3

.

.

-4

.

":

( )

-5

.

: )" "

":

":

(15

(28: )" "

":

: : :

."

-6

.

-7

":

:(110:)"

"

.(104:)"

-8



## الفصل الثاني

---

### مدخل لدراسة البنوك

:

- 
- 
-



## مُتَلَمِّمًا

:

**النظام المالي ودور البنوك في تشغيله :**

(2/2)

:





-1

)

(

-2

-3

-4

**ثانياً : المنظمات ومصادر الدخل المتعددة :**

**ثالثاً : الأفراد :**

**مفهوم سوق المال وأهم ركائزه :**

(6) :

-1

-2

-3

:

**أولاً : المنظمات المالية في السوق :**

(2/2)

**ثانياً : أدوات سوق المال :**

:

الشكل رقم (2/2)  
**أنواع منظمات سوق المال**

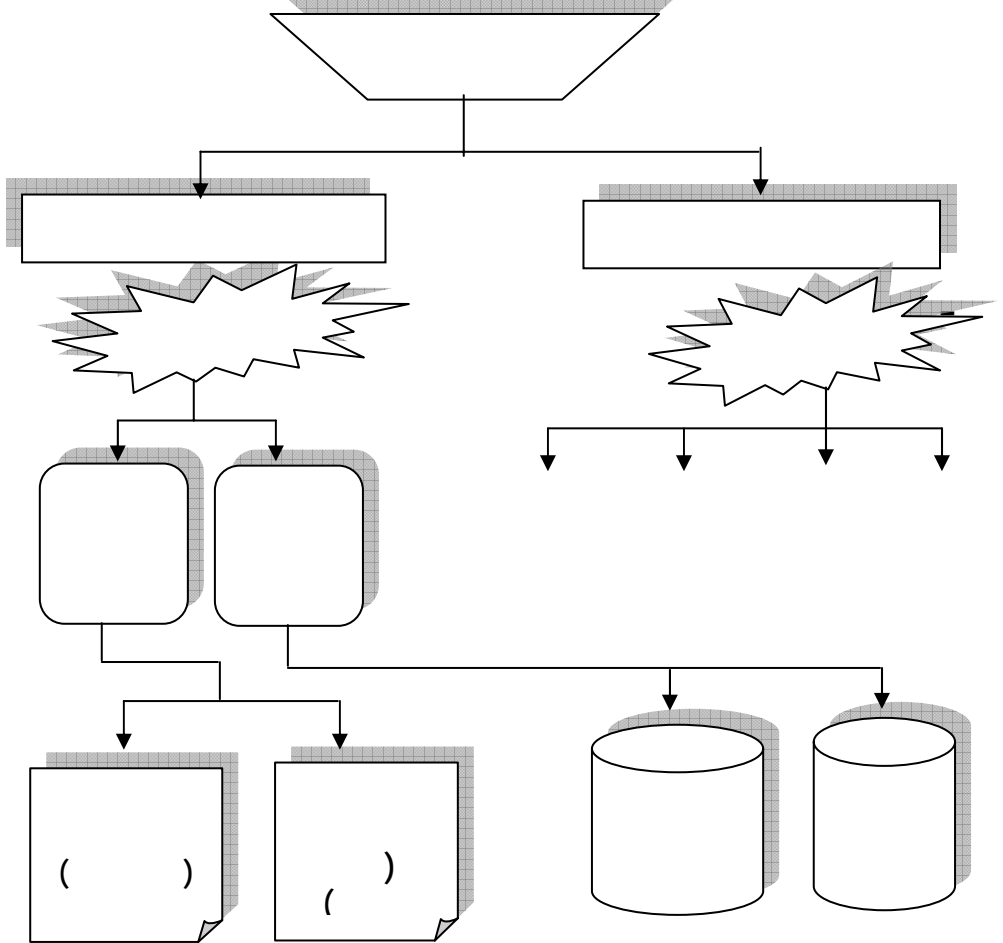

- - - - -  
 - - - - -  
 - - - - -  
 - - - - -  
 - - - - -

- ( ) :
- 
- 
- 
- ( ) :
- 
- ( ) :
- 
- 
- 
- 

**ثالثاً : السياسات التي تحكم السوق :**

- 
- 
-

## أنواع البنوك

(3/2).

### الشكل رقم (3/2) أنواع البنوك شائعة الانتشار

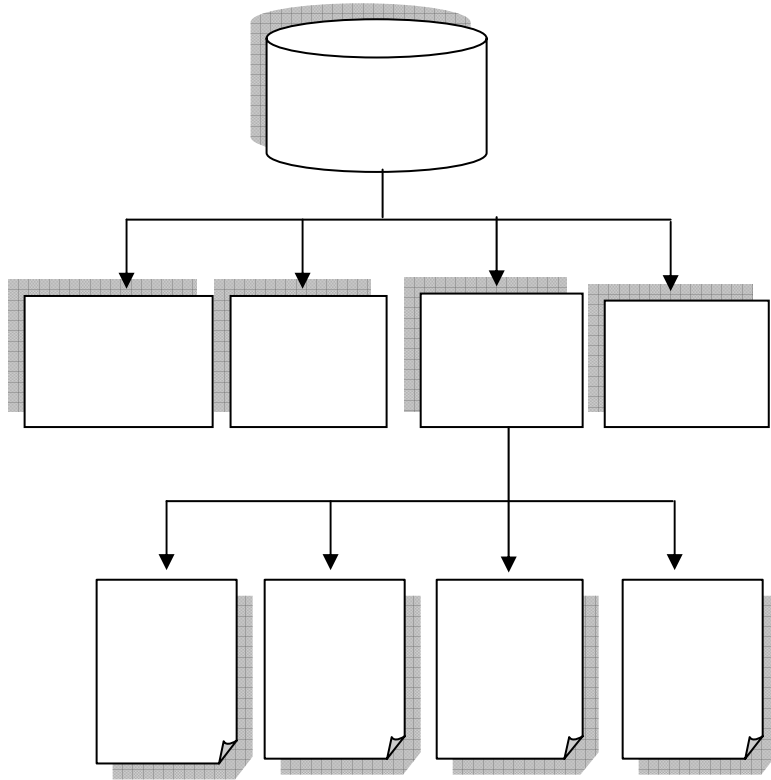

(3/2)

:

أولاً : البنوك المركزية :

:

-1

-2

-3

-4

-5

-6

ثانياً : البنوك التجارية :

:

**بنك الاتحاد العربي**

( )

الخصوم (المصادر)		الأصول (الاستخدامات)	
	10000		20000
	3000		50000
	2000		10000
	40000		80000
	45000		20000
	20000		20000
	<b>200000</b>		<b>200000</b>

:

%7

%10

%70 %60



•

•

•

•

•

:

•

•

**ثالثاً : البنوك المتخصصة :**

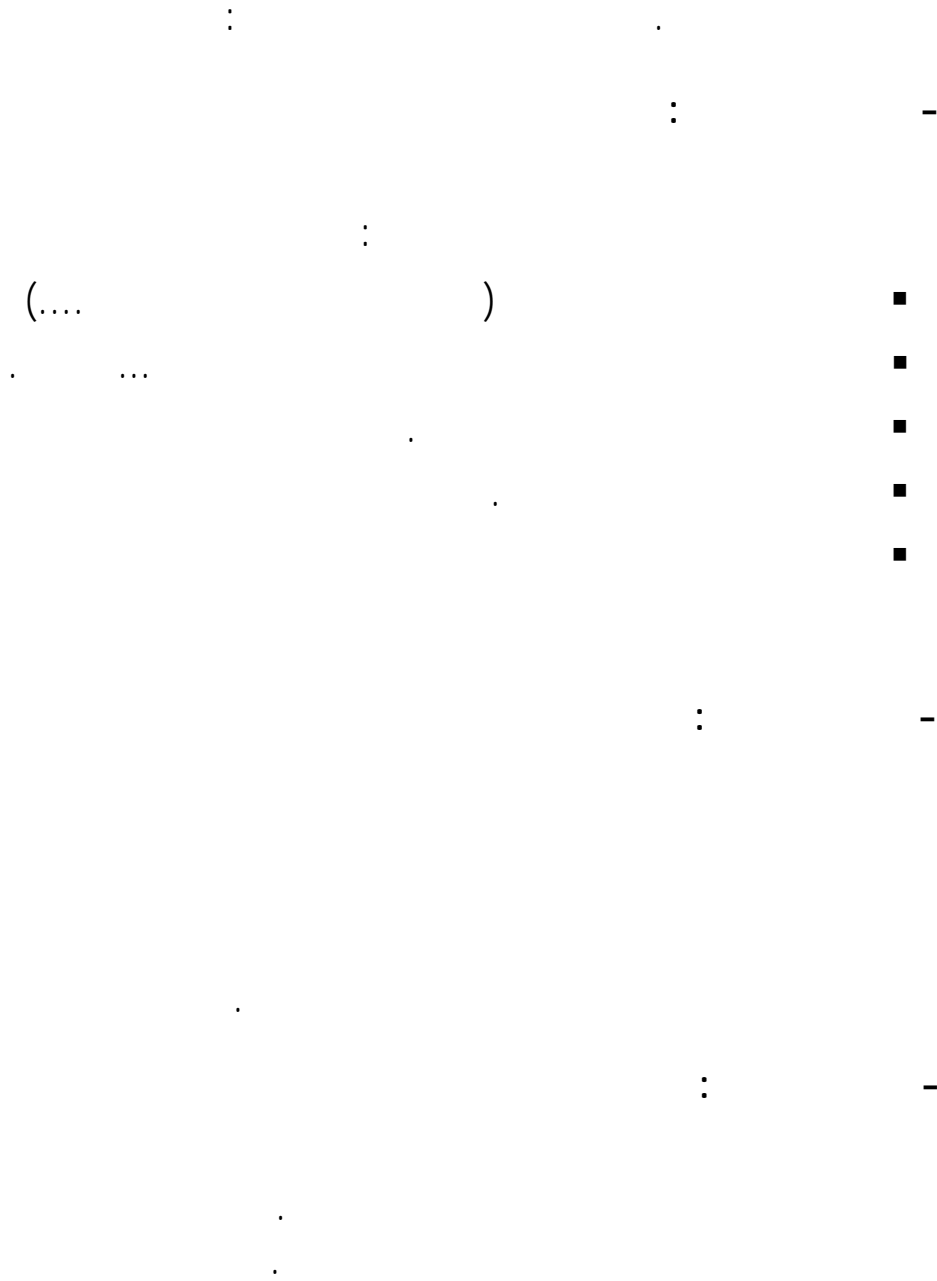

رابعاً : بنوك الاستثمار والأعمال :

بنك الوحدة الاستثماري

( )

الخصوم (المصادر)	الأصول (الاستخدامات)
200.000	50000
50000	50000
250.000	50000
40000	300.000
20.000	100.000
	100.000
	50000
<b>700.000</b>	<b>700.000</b>

:

\*

\*

\*

\*

\*

\*

\*

\*

خامساً : البنوك الإسلامية :

بنك النصر الإسلامي

( )	( )
150.000	200.000
) 50.000	500.000
( 8100.000	400.000
200.000	7200.000
	200.000
<b>8500.000</b>	<b>8500.000</b>

1963

( )

1971

.1975

(1-2)

الجدول رقم (1-2)

توزيع البنوك والمؤسسات المالية الإسلامية على المناطق الجغرافية.

80	
35	
43	
8	
<b>166</b>	

.1997

: \_\_\_\_

(1-2)

)  
)  
) ( 43 ( ( )  
80 ( )  
35  
.

## الفصل الثالث

---

### نموذج البنك الإسلامي

:

- 
- 
-





## مُقَدِّمَةٌ

## تعريف البنك التقليدي والأسس الحاكمة لمعاملته والأعمال التي يؤديها

أولاً : تعريف البنك التقليدي :

( ) .

\*

\*

\*

\*

\*

" (7)

"

( )

\*

\*

**ثانياً : أهداف البنك التقليدي :**

-1

-2

ثالثاً : الأسس الحاكمة لعمليات البنك التقليدي :

(8) :

-1 :

Lenders  
Borrowers

·  
:  
-2

·  
·  
:  
-3

·  
·  
·  
:  
-4

·  
:  
-

%12

%10

-5 :

**رابعاً : الأعمال التي يؤديها البنك التقليدي :**

(1/3)

الشكل رقم (1/3)

الأموال المتاحة للبنك التقليدي ومجالات توظيفها

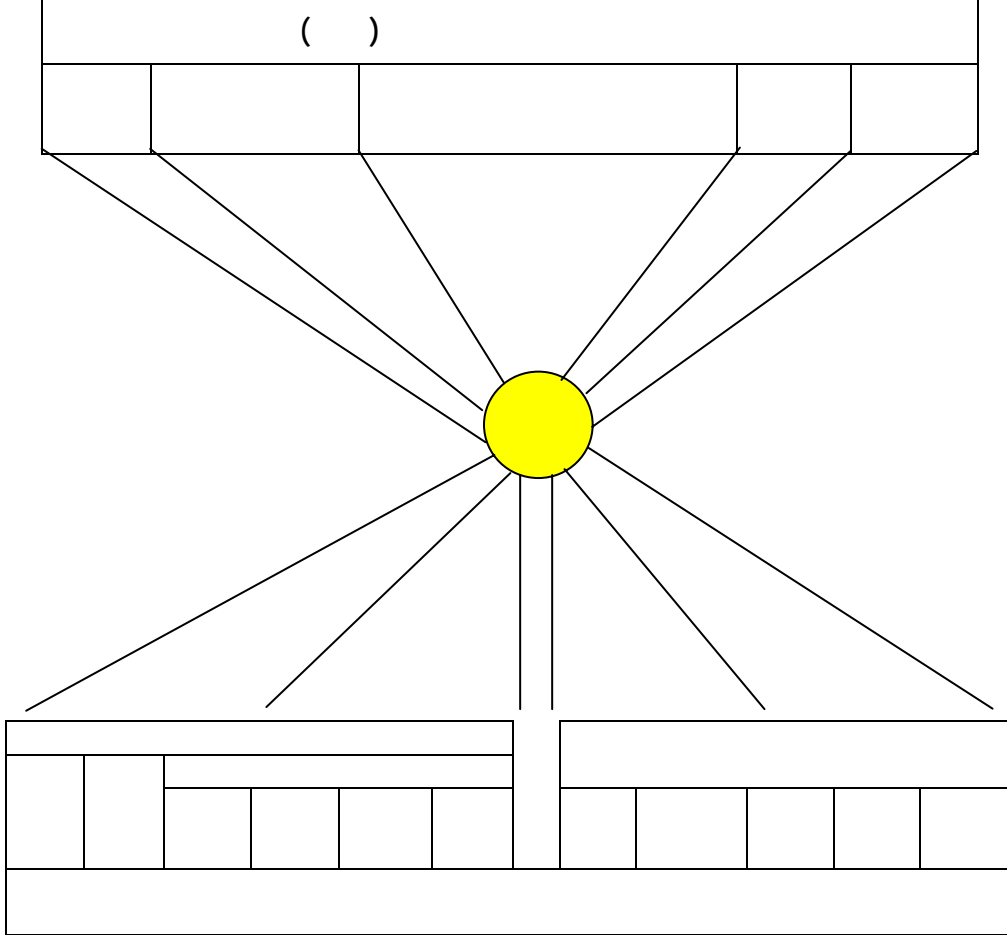

.( )

.( )

.

:

\*

\*

\*



:( ) -1

:

: -

: . :

. : -

:( ) -2

:

: -

:-

.

:-

.

:\*

.

:\*

.

%85

.

\*

.

:

-3

. . . .

.

**تعريف البنك الإسلامي  
والأسس الحاكمة لمعاملته والأعمال التي يؤديها**

أولاً : نشأة البنك الإسلامي وتعريفه :

(9)

1963  
(1971)  
1975 ) (1974)  
1977  
... 1978

.  
 :  
 -1  
 .  
 -2  
 .  
 -3  
 .  
 -4  
 .  
 -5  
 .  
 -6  
 ( ) .  
 : (10) -  
 . -  
 . -  
 . -  
 . -

) " : (11) ( - - :

( )

(12) "

( )

" : (13)

" : :

(14) "

:

"

(15) "

:

"

.

:

-1

.

.

-2

.

-3

. . . .

.

-4

-5

-6

-7

) :  
( \*  
) \*  
(

**ثانياً : أهداف البنك الإسلامي :**



.  
 " :  
 ( " :  
 \* " :  
 (279- 278 : ) "  
 " " :  
 .(276 : )  
 (2/3)  
 :  
 : -1  
 " " " "  
 " " " "  
 :

الشكل رقم (2/3)  
أهداف البنك الإسلامي

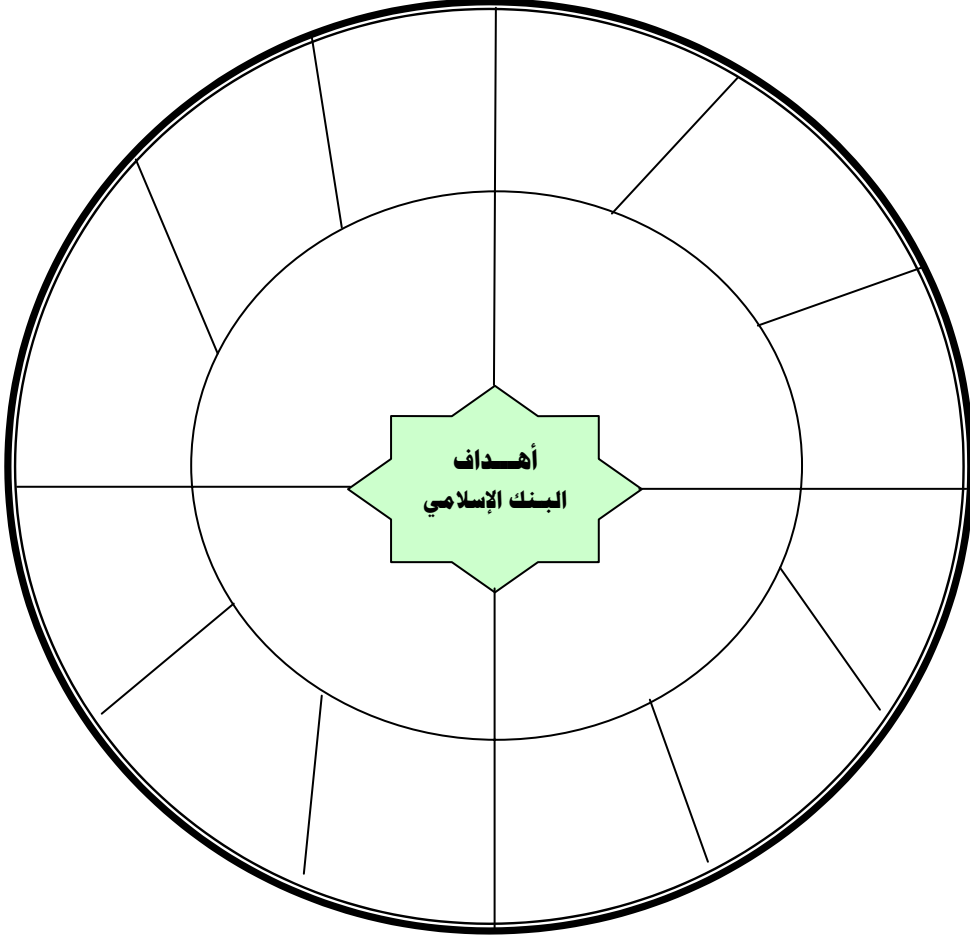

(16) :

-  
-  
-

:

-2

,

,

:

.

-

,

-

.

-

.

:

-3

:

-

.

-

.

-

.

:

-4

:

ثالثاً : الأسس الحاكمة لعمّلات البنك الإسلامي :

-1 :

(17)

:

-2

:

◆

◆

◆

:

-3

Tangible Assets

-4 :

رابعاً : الأعمال التي يؤديها البنك الإسلامي :

(3/3)



الشكل رقم (3/3)  
الأموال المتاحة للبنك الإسلامي ومجالات توظيفها

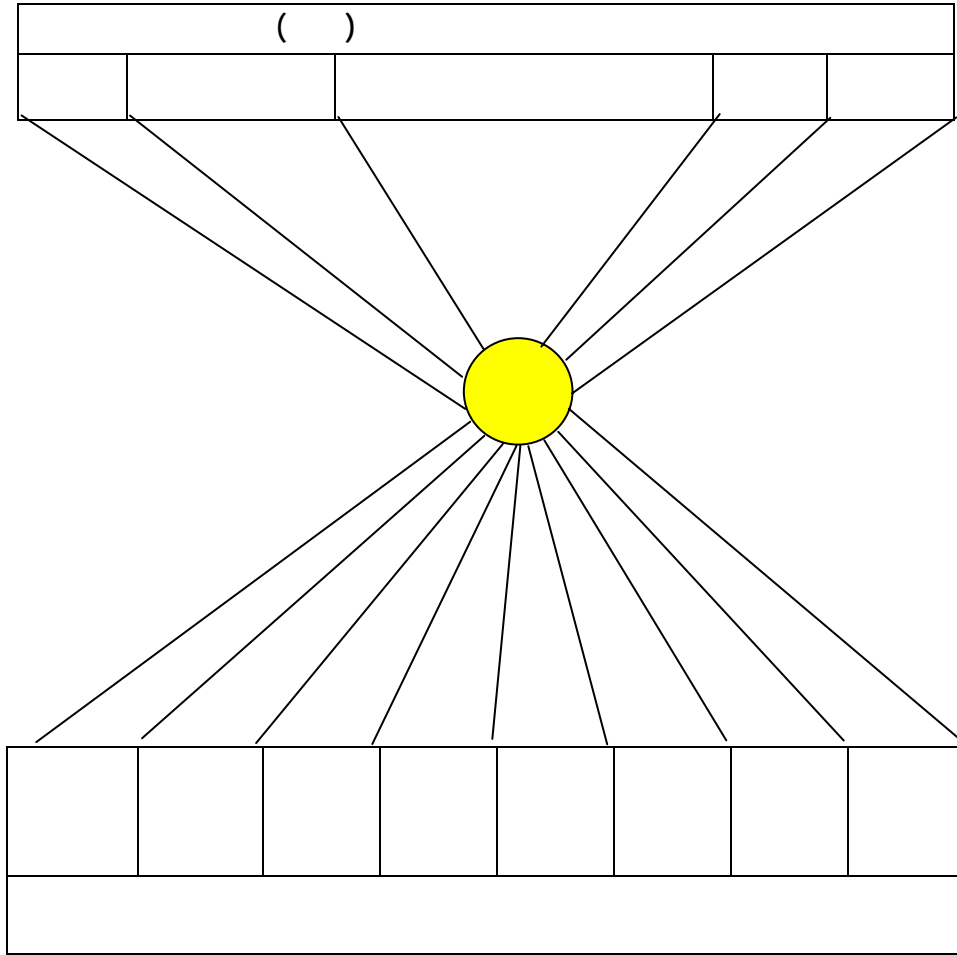

(18).





◆  
◆  
◆  
◆ .... الخ.

: -3

(19)

: -4

**الفروق الجوهرية بين البنوك الإسلامية والبنوك التقليدية :**

(20)

**أولاً : النشأة وطبيعة التعامل:**

**ثانياً : الأموال المتاحة للتشغيل :**

:

: -1

:

◆

◆

◆

:

: -2

:

◆

◆

-3

:

**ثالثاً : مجالات تشغيل الأموال وتقديم الخدمات المصرفية :**

**رابعاً: تحقيق التكافل الاجتماعي وتحمل مسئولياته الدعوة الإسلامية :**





**خامسا : تحديد العائد وتوزيع الأرباح :**

**هوامش الباب الأول**

- (1) : ) \_\_\_\_\_ .98 (2001 . (1)
- (2) 2٠1 . (2)
- (3) : ) \_\_\_\_\_ . : (1984 (3)
- (4) .125 \_\_\_\_\_ . (4)
- (5) : \_\_\_\_\_ : (5)
- (6) : ) \_\_\_\_\_ . - (6)
- \_\_\_\_\_ .(1983 : ) \_\_\_\_\_ . -
- : ) \_\_\_\_\_ . -
- \_\_\_\_\_ .(1987 / 1402 / 1982 .(
- : ) \_\_\_\_\_ .(2001 . -
- \_\_\_\_\_ .(1998 : ) \_\_\_\_\_ . -
- : ) \_\_\_\_\_ .(1987 . -
- : ) \_\_\_\_\_ .(1992 . -

- (7)
- .9 (1969)
- K.K. Pankkar , **Banking : Theory and systems**  
(New York : S. Chand & Company Ltd., 1982) , P.10 – 20.
- (8)
- Derek F. Channon , **Bank Strategic Management and Marketing** , (New York : Jhon Wiley & Sons Ltd., 1986) , PP. 13-14.
- 
- (1987 : ) \_\_\_\_\_ .41 – 38
- K. K. Pankker , **Op. Cit.**, PP. 22-25.
  - Oliver G. Wood , Jr., **Commercial Banking** , (New York : D. Van Nostrand Company , 1978) , PP. 12-15.
  - David Cox , **Success in Elements of Banking** , (London : John Murray , Ltd., 1983) , PP 2-4.
- (1987 : ) \_\_\_\_\_ .41 – 38
- 
- .84 (1980 : ) (9)
- .9 \_\_\_\_\_ . (10)
- : ) \_\_\_\_\_ . (11)
- .95 (1979
- .5 (1977 : ) \_\_\_\_\_ . (12)
- .17 (1990 : ) \_\_\_\_\_ . (13)
- \_\_\_\_\_ (14)
- .9 1979



: " . (15)

.23 (1981) (16)

.1990 \_\_\_\_\_ . (17)

.191 (1979 : ) (18)

: " -

" \_\_\_\_\_ . -

.94 " -

.108 \_\_\_\_\_ . -

) .250 (1983 : ) (19)

" " -

.381 - 371 1985 - 41 " " -

.42 -

" " -

330 - 319 (1985 2 - ) .373 - 365 (20)

.8 (1978 : ) \_\_\_\_\_ :





**إدارة المعاملات المالية والمصرفية  
في البنوك الإسلامية**



## الفصل الرابع

---

### إدارة الموارد المالية في البنك الإسلامي

:

- 
- 
- 
- 
-



## مُتَلَمِّمًا

إدارة الموارد الذاتية (حقوق الملكية) في البنك الإسلامي.

أولاً : مفهوم حقوق الملكية :



%7

%6.5    %7.9    1988

**ثانياً : عناصر حقوق الملكية :**

:

**(1** :

.

.

.

:

-1

-2

-3

( )

( )

.

) ( )  
 ( ) ( )  
 ( )

-4

( )

-5

) ( )

-6

(9) ( )  
 (8) "

-7

-8

(9)

%30

.%49

-9

-10

-11

:

(2)

(3)

(4) :

ثالثاً : مؤشرات قياس حقوق الملكية :

:

(1) :

$$\frac{\text{.....} + \quad +}{\quad} = \quad /$$

$$\frac{\quad}{\quad} = \quad / \quad \quad (2)$$

$$\frac{\quad}{\quad} = \quad \quad (3)$$

**إدارة الموارد الخارجية (الودائع) :**

**أولاً : الودائع تحت الطلب :**

( )

:

"

"

(1) :



.( ( )

( )

"

"

"

"

:

%10

%70

ثانياً: الودائع الادخارية (ودائع مع التفويض بالاستثمار) :

( )

:

(2)

ثالثاً : الودائع الاستثمارية (حسابات الاستثمار) :

( )  
) ( ) ( )  
(3) :

-

-

-

-

-

-

:  
( ) -  
( ) -  
-

**رابعاً : الودائع المشروطة :**

... (4) ... " " : ( )

**عوامل تنمية الودائع في البنوك الإسلامية :**

(1) :

(2) :

.

.

:

(3)

:

.

.

:

(4)

.

.

.

:

(5)

∴ (6)

∴ (7)

∴ (8)

(9) :

(10) :

**معدلات قياس الودائع في البنوك الإسلامية :**

(1) / :

⋮

$$\frac{(\quad + \quad + \quad)}{\quad} =$$

.( )





:

(4)

:

---

(5)

:

:

---

=

(

)

## توزيع عوائد الاستثمار في البنوك الإسلامية :

" "

( )

(5) :

-1

-2

-3

-4

-5

-6

:

$$100 \times \frac{\quad}{\quad} =$$

-7

.

.

:

3

600.000

%15

%10

-

:

:

الإجمالي	حصة المستثمرين	حصة البنك	البيان
600000	400000	200000	
60000	40000	20000	: %10 •
60000	60000		%15 •
480000	300000	180000	

: /  
/

/	600000	/	60000
		- ×./	60000
		( ) /	300000
		( ) ./	180000
	600000		600000

%15                      %25  
(%25× 400000)      100000

:

:

100.000 300.000 200.000 600.000 800.000  
 6 8 9 11 12

300000

:

:

** ( )	* ( × )	( )	( )	
137143	9600000	12	800000	
94286	6600000	11	600000	
25714	1800000	9	200000	
34286	2400000	8	300000	
8571	600000	6	100000	
300000	21000000	-	2000000	

$$\text{---} \times \text{---} = \text{---}^*$$

$$\text{---} \times \text{---} = \text{---}^{**}$$

:

$$137143 = \frac{9600000}{21000000} \times 300000 =$$

:

:

(        +        +        )        •

1000000

1000000 (%40        )        •

1500000 (%30        )        •

:

•

%40	100000	3
%50	200000	6
%70	200000	9
%80	500000	
	<b>1000000</b>	

•

1000000

%10        %10

.(        )

.

:

:

(1)

(        )

:

( )	( )	( )	( )	( )	( )
1200000 0	12	100000 0	1000000	%100	
1350000	3	450000	1500000	%30	
1200000	3	400000	1000000	%40	
120000	3	40000	100000	%40	3
600000	6	100000	2000000	%50	6
1260000	9	140000	2000000	%70	9
4800000	12	400000	5000000	%80	
2133000 0			-		

:

: ( ) -

: ( ) -

: ( ) -

.( ) × ( ) : ( ) -

: ( ) -

.( ) × ( ) : ( ) -

(2)

=

\_\_\_\_\_ × \_\_\_\_\_



:

$$\% 10 =$$

$$100000 = \%10 \times 1000000 =$$

$$\%10 =$$

$$90000 = \% 10 \times 900000 =$$

$$190000 = 90000+100000 =$$

$$810000 = 190000 - 1000000 =$$

:

$$\underline{100 \times}$$

:

%45.6	455695	
%3.4	51266	
%4.6	45570	
%4.6	4558	3
%11.0	22784	6
%23.9	47849	9

%36.5	182278	
-------	--------	--

:

(3)

:

/

	/ 100000
( )	./ 90000
/ 1000000	/ 3543305
( )	./ 455695
1000000	1000000



## الفصل الخامس

---

### إدارة الاستخدامات المالية في البنك الإسلامي

:

- 
- 
-



## مُقَدِّمَةٌ

إدارة السيولة في البنك الإسلامي :

أولاً : مفهوم السيولة وأهميتها :

(6)

(7)

%30

ثانياً : عناصر السيولة في البنك الإسلامي :

المجموعة الأولى : السيولة النقدية :

المجموعة الثانية : السيولة شبه النقدية :

ثالثاً : متطلبات الإدارة الفعالة للسيولة :





:

-4

:

-5

:

•

•

•

•  
.  
**رابعاً :- التحديات المفروضة علي البنوك الإسلامية في إدارة السيولة :**

:-1

1989

-2

( )

**خامساً : مؤشرات ونسب السيولة :**

( )





$$\frac{(\quad + \quad)}{(\quad)}$$

:

-5

=

$$\frac{(\quad + \quad)}{(\quad + \quad)}$$

**إدارة الاستثمارات في البنك الإسلامي :**

الاستثمار المباشر والمتاجرة المباشرة :

(9)



" :

( 275 : ) "

"

:

.

:

•

.

•

.

•

.

•

.

**التمويل بالمراجعة :**

**أولاً : تعريف البيع بالمراجعة :**

:

...

:

(10)

ثانياً : شروط البيع بالمزايدة :

-1

-2

-3

-4



ثالثاً : خطوات التعامل بالمراعاة مع البنك الإسلامي :

(1/5).

:

:

(1)

:

(2)

:

-

-

-

-

-

شكل رقم (1/5)

**خطوات التمويل بالمراجعة في البنك الإسلامي**



(1)

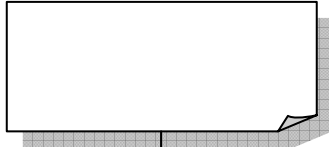

(2)



(3)

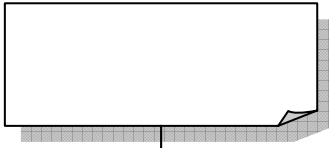

(4)

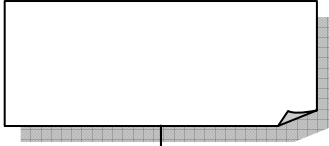

(5)



(6)

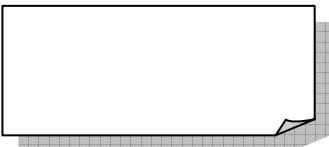

(7)

: (3)

: (4)

:  
x =

%30 - %15

(5) :

.

.

(6) :

.

(7) :

**التمويل بالمضاربة :**

**أولاً : مفهوم التمويل بالمضاربة :**

— —

":

" : (101 : ) "

(20 : ) "

( ) :

( )

(11)

" :

.

.

.

" :

(20 : ) "

:

.



"

":

"

**ثانياً : شروط التمويل بالمضاربة :**

:

:

-1

-2

( )



: -2

. -3

:

. -4

:

. -5

:

.

.

: -

-1

:

.

.

-2

:

-3

:

"

"

-4

:

...

-5

:

**ثالثاً : خطوات المضاربة في البنك الإسلامي :**

.1

:

:

...

: .2

.  
: .3

)  
( : .4

.  
: .5

.  
: .6





:

**التمويل بالمشاركة :**

**أولاً : مفهوم التمويل بالمشاركة :**

(12)

:"

."

:

:

"

\*

.."( : 23،24)



" :  
"

ثانياً : أنواع الشركات في التشريع الإسلامي :

(1)

- 
- 
- 

•  
:  
(2)

...

•  
:  
(3)

ثالثاً : شروط التمويل بالمشاركة :

-1

-2

-3

-4

-5

-6

-7

-8

رابعاً : إجراءات عملية التمويل بالمشاركة في البنك الإسلامي :

:

-1

:

...

-2

:

:

-

-

-

!

: -3

: -4

: -5

: -6

: -7

.  
%45 %15

.  
:  
-8

.  
:  
-9

.  
:  
-10

.  
:  
-11

.  
%25 %50

.  
:  
-12

-13 :

**خامساً : أساليب التمويل بالمشاركة :**

:

:

:

:

.

:

:( ) (1)

.

:( ) (2)

":





(3) :

### معايير تمويل العمليات في البنوك الإسلامية :

(13) :

- :



-6

-7

-

-1

-2

-3

-4

-5

-6

-7

-8

. - -  
-9  
:  
•  
•  
•  
•

.  
-10  
:  
-

.  
:  
-1

-2

-3

•

•

•

•

-4

-5

-6

-7

•

•

-8





·  
·  
·

·

·

·

·

·

·

·  
·

-

·

·

·  
·

-1

·

-2

-3

-4

:

•

•

•

•

•

•

:

-

:

-1

.

-2

.

-3

.

-4

.

-5

.

:

-

.

.

.

( )



## الفصل السادس

---

### إدارة الخدمات المصرفية والتكافلية في البنوك الإسلامية

:

- 
-



## مُقَدِّمَةٌ

مفهوم الخدمات المصرفية في البنك الإسلامي وأهميتها :

" ( : 13 ) .



" -

" ( : 145 ) .

" -

" ( : 119 ) .

" -

" ( : 115 ) .

### وفي الحديث الشريف :

•

:"

"

"

•

:"

"

"

« (14)

**خصائص الخدمات المصرفية التي تقدمها البنوك الإسلامية :**

-1

-2

-3

-4



**أنواع الخدمات المصرفية في البنوك الإسلامية :**

: (1/6)

: :

:

: -1

.....

: -2

الشكل (1/6)

أنواع الخدمات المصرفية في البنوك الإسلامية

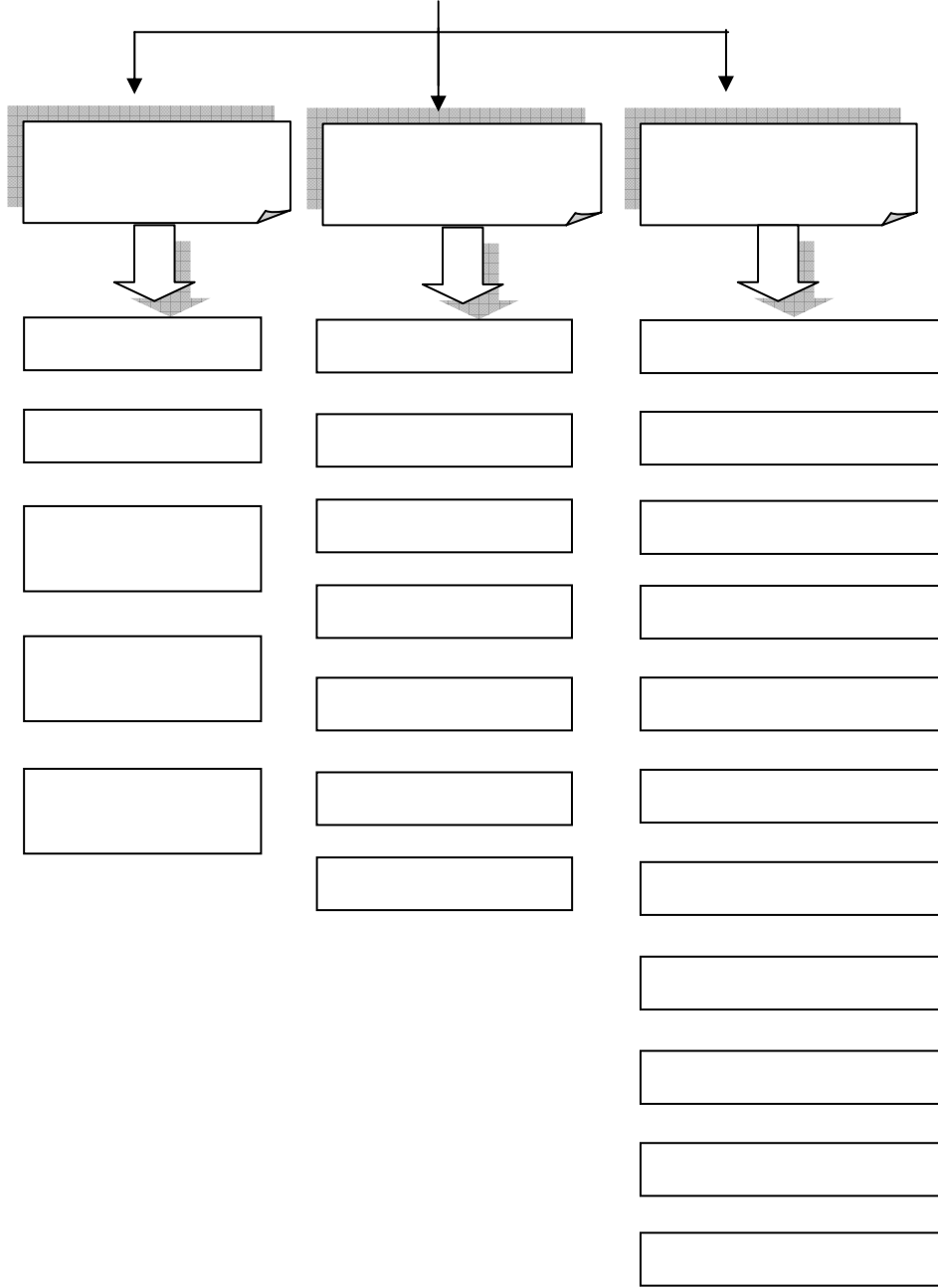

: -3

: -4

: -5

: -6

:( ) -7

( )

: -8

: -9

: -10

: -11

:( )



- :

**المجموعة الثانية : الخدمات المصرفية الخارجية :**

-1 :

- :

-  
-  
-  
-2 :

. : -3

( )

. : -4

. : -5

. : ( ) -6

	:	-7
:		-
	165	
250000		-

**المجموعة الثالثة : الخدمات الاستشارية المالية والاقتصادية والإدارية والتنظيمية:**

:		-1
		-2

-3

-4

-5

-6

-7

**إدارة الخدمات الاجتماعية والتكافلية في البنك الإسلامي :**

(15).

- 
- 
- 
-

( )  
(6/2)

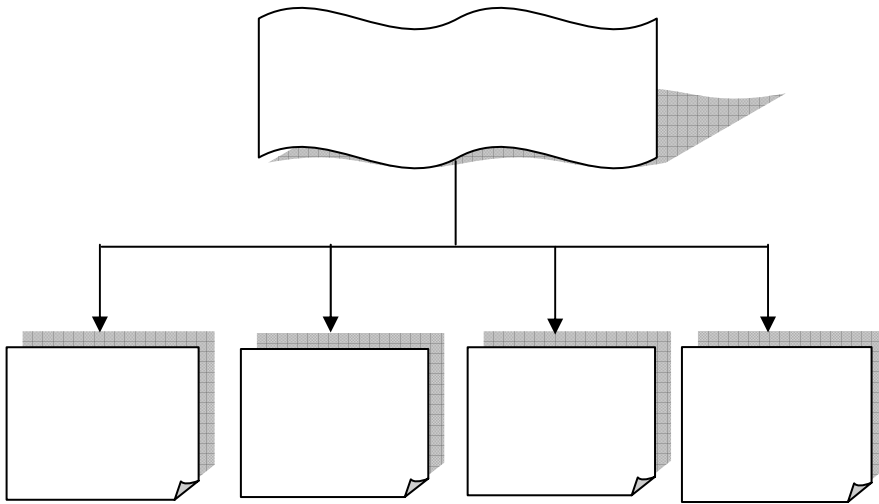

: (1)

":

(60: )"

:

%2.5

( )

)

(

" :

(60: ) " ...







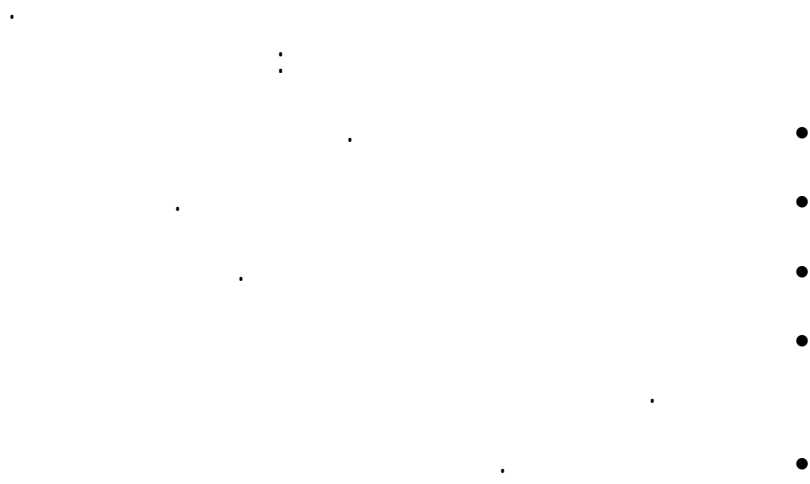

**هوامش الباب الثاني**

- (1) . ) : )  $\frac{.440 - 431}{( 1990 / 1410}$  : (2)
- 200  $\frac{1986 / 1406}{.205 -}$  -
- 16  $\frac{1994 / 1414 (4)}{.27}$  -
- : " " : (3)
- \_\_\_\_\_ .93 - 87 \_\_\_\_\_ -
- \_\_\_\_\_ .132 - 130 \_\_\_\_\_
- 1989 19-17 (4)
- \_\_\_\_\_ 133 : ) \_\_\_\_\_ .160 ( 1407 \_\_\_\_\_
- : ( ) (5)

119 1987 1986  
.139 -  
. -

1989 \_\_\_\_\_ .124 - 105  
. (6)

1989 \_\_\_\_\_ .45 44  
.100 - 98 . (7)

( 1982 / 1402 ) : (8)

\_\_\_\_\_ ( ) .170 - 169 (9)

1977 / \_\_\_\_\_ 1397 ( ) .27  
(10)

\_\_\_\_\_ ( ) :  
.333 - 329 1982 / 1402 \_\_\_\_\_  
\_\_\_\_\_ .(1987 : ) \_\_\_\_\_  
\_\_\_\_\_ : \_\_\_\_\_  
\_\_\_\_\_ : ) \_\_\_\_\_  
.188 - 184 .(1996 1417  
. -

$$\begin{array}{r}
 \cdot ( \quad ) \underline{\quad} \quad \cdot - \\
 \underline{\quad} \quad \cdot - \\
 \quad \cdot \\
 \quad : \quad (11) \\
 : ) \underline{\quad} \quad - \\
 \quad \cdot 20-12 \quad ( 1985 / \quad 1405 \quad - \\
 \underline{\quad} \quad - \\
 \quad \cdot 183 - 161 \quad \underline{\quad} \quad - \\
 \quad : ) \underline{\quad} \quad \cdot - \\
 \quad \cdot 270-211 \quad (1989 \quad - \\
 - 134 : \underline{\quad} \quad \cdot - \\
 \quad \cdot 140 \quad - \\
 \underline{\quad} \quad \cdot 123-122 \quad ( \quad 1414 \quad : ) \quad - \\
 \quad \cdot 133 - 23 \quad \cdot - \\
 \quad : \quad (12) \\
 \quad : \quad - \\
 \underline{\quad} \quad \cdot 250 - 205 \quad - \\
 \quad \cdot 159 - 133 \quad \underline{\quad} \quad - \\
 \quad : ) \underline{\quad} \quad \cdot - \\
 \quad \cdot 74 - 68 \quad (1988 \quad (8) \quad - \\
 \quad \cdot 627 - 616 \quad \underline{\quad} \quad \cdot -
 \end{array}$$

\_\_\_\_\_ ( ) .308 - 292 \_\_\_\_\_ (13)

\_\_\_\_\_ .1981 \_\_\_\_\_ - \_\_\_\_\_ (14)

...  
:

.( )  
:  
.1985

(1981 : ) :  
: )  
(1978

(1987 : )  
: )  
1405 )  
( 1985 -  
(15)

:  
. 1990



**الإدارة الاستراتيجية  
والعمليات الإدارية والتنظيمية  
في البنوك الإسلامية**





## الفصل السابع

---

### الإدارة الاستراتيجية في البنك الإسلامي

:

-  
-  
-  
-



## مُقَدِّمَةٌ

### مفهوم الإدارة الاستراتيجية وأهميتها للبنك الإسلامي

strategy

strategos

Higgins & Vincze

(1) :

"

stakeholders

(1/7).

شكل رقم (1/7)

ممارسة الإدارة العليا لعملية الإدارة الاستراتيجية

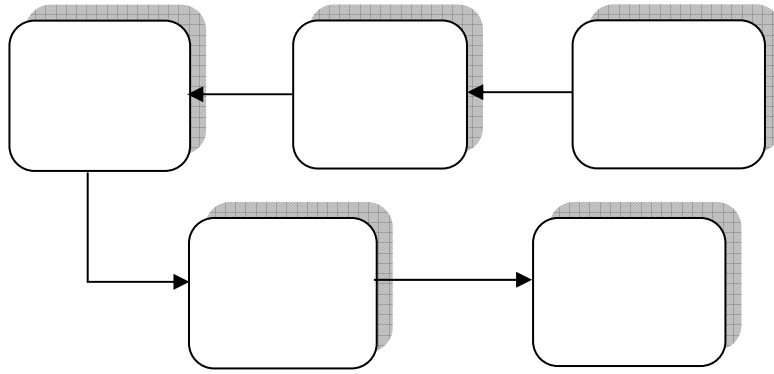

":

Thomas

"

.

": Glueck

.

stricland

Thompson

"

:

Robert

"

"

Ansoff

:

"

"

:

Chandler

"

"

" :

"

		:	
	Vision	-1	
	Mission	-2	
Objectives	Goals	-3	
		-4	
	Strategic Decisions	-5	
Top Management		-6	

**أهمية الإدارة الاستراتيجية في البنك الإسلامي :**

:  
:

-1

.

.

:

-2

.

:

-3

.

:

-4

.

:

-5

.

:

-6

**مستويات الإدارة الاستراتيجية في البنك الإسلامي :**

	—	
	:	
	.	-1
	.( )	-2
	.	-3
<b>Corporate strategy(</b>	<b>)</b>	<b>(1)</b>

**Business strategy (2)**



**Functional Strategy**

**(3)**

(2/7)

(2/7)

( ) ♦

( ) ♦

( ) ♦

الشكل رقم (7/2)  
مستويات الاستراتيجية وأبعاد التفرقة فيما بينها

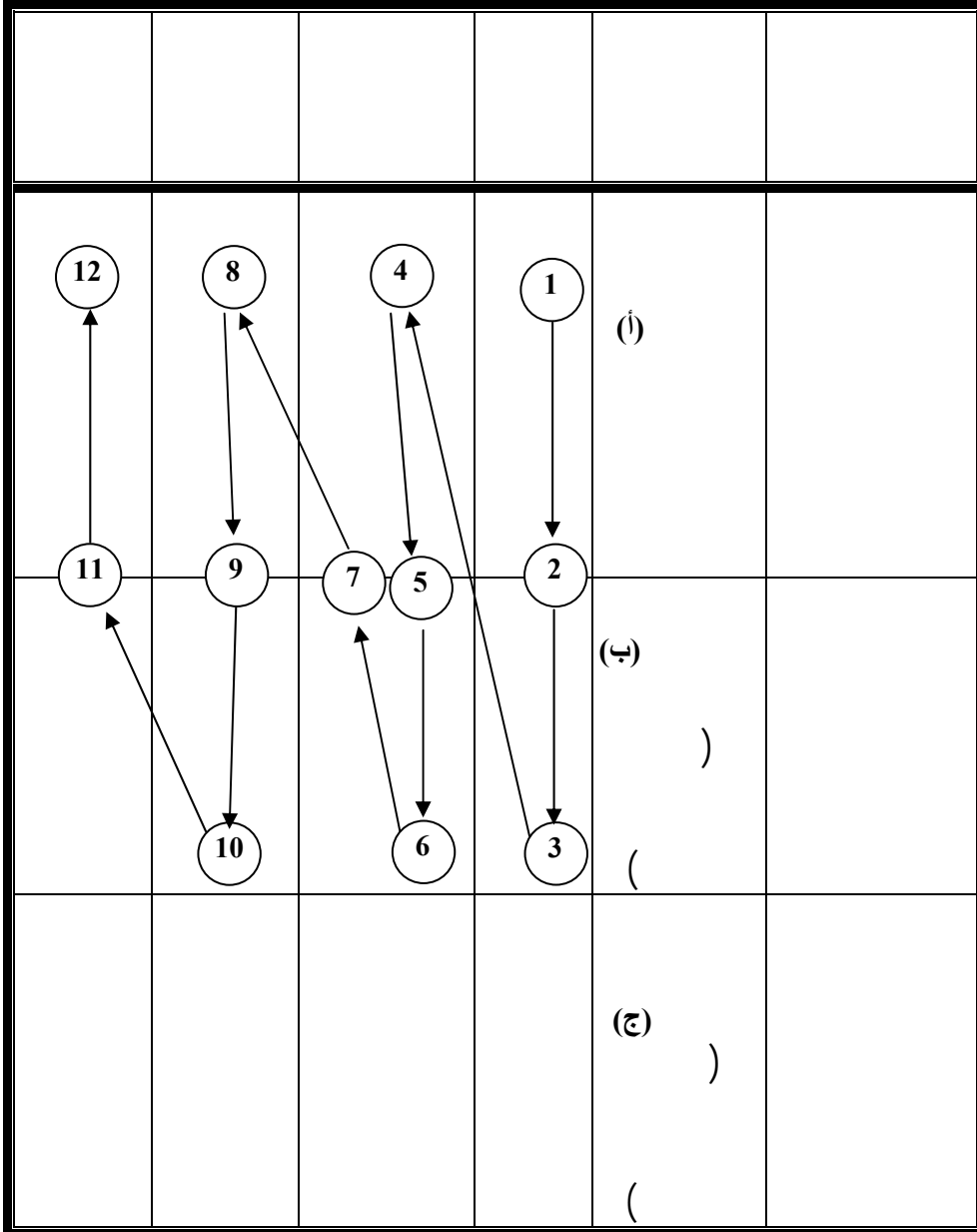

(2/7)

:

-1

-2

-3

-4

-5

-6

-7

-8

-9

-10

-11

-12

**الأبعاد الأساسية لعمليات الإدارة الاستراتيجية**

(3/7)

:

الشكل رقم (3/7)  
الأبعاد الأساسية للإدارة الاستراتيجية

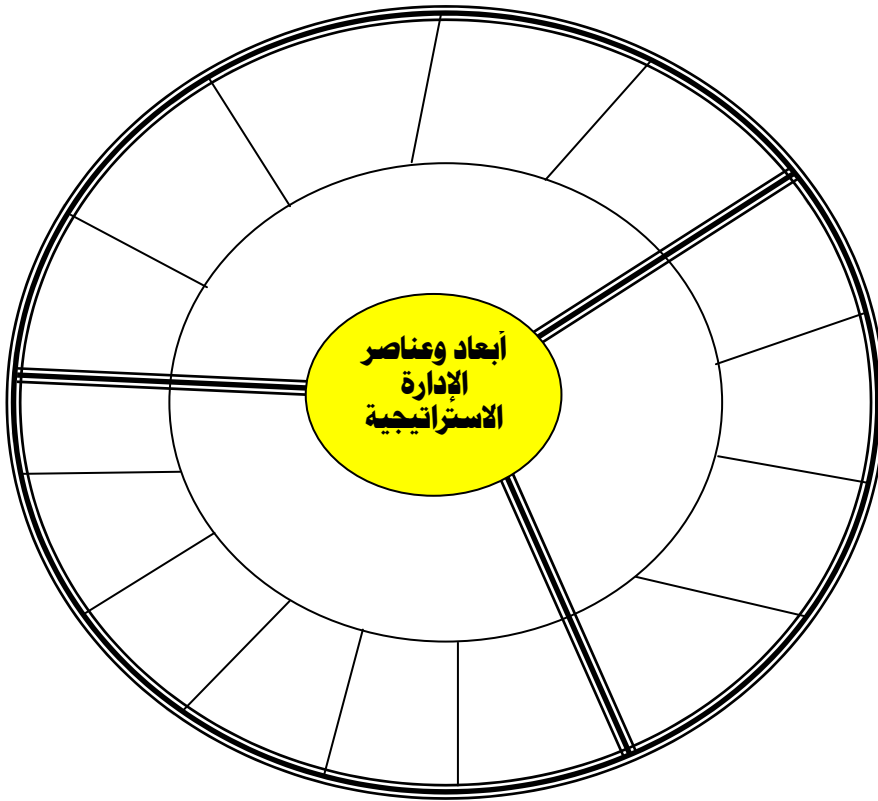
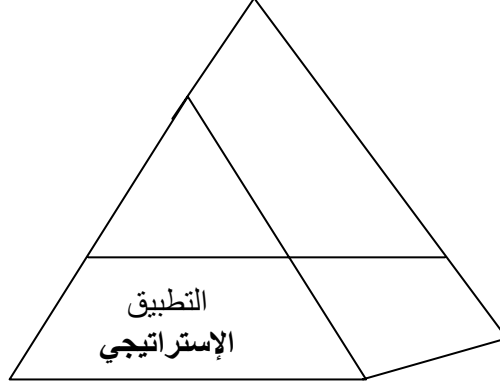

(3/7)

أولاً : التفكير الإستراتيجي Strategic Thinking للعاملين في البنك الإسلامي

-1

Goals

.Obiectives

Mission

(4/7)

شكل رقم (4/7)  
سلسلة أغراض المنظمة



-2

Strategic Range

Vision

(5/7)

شكل رقم (5/7)  
المدى الإستراتيجي

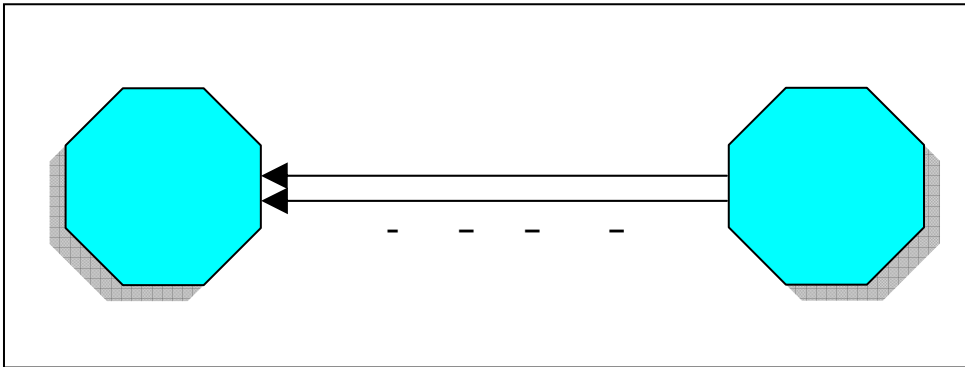

:

-3

. . .

:

**-4**

.

:

**-5**

:

.

-

.

-

.

-

-6

( ... )  
( )

.( )

:

-7

. Social Responsibility



: -8

.  
: -9

(2) :

: :

: -

.  
: -

.

	:	-
.	:	-
	:	-
.	:	-
.	:	-
:	:	-
	.	-
	:	-
.	...	-

-

...

-

-

-

## ثانياً : التخطيط الاستراتيجي

(3)

-

-

-

-

-

SWOT  
(4)

.SWOT

(6/7)

الشكل رقم (6/7)  
نتائج تحليل SWOT

(W) / ...	(S) / ...	
(WO) Mini – Maxi	(SO) Maxi – Maxi	(O) ...
(WT) Mini – Mini	(ST) Maxi – Mini	(T) ...

(7/7)

الشكل رقم (7/7)

اتباع استراتيجيات متعددة مع الزمن نتيجة ديناميكية تحليل SWOT

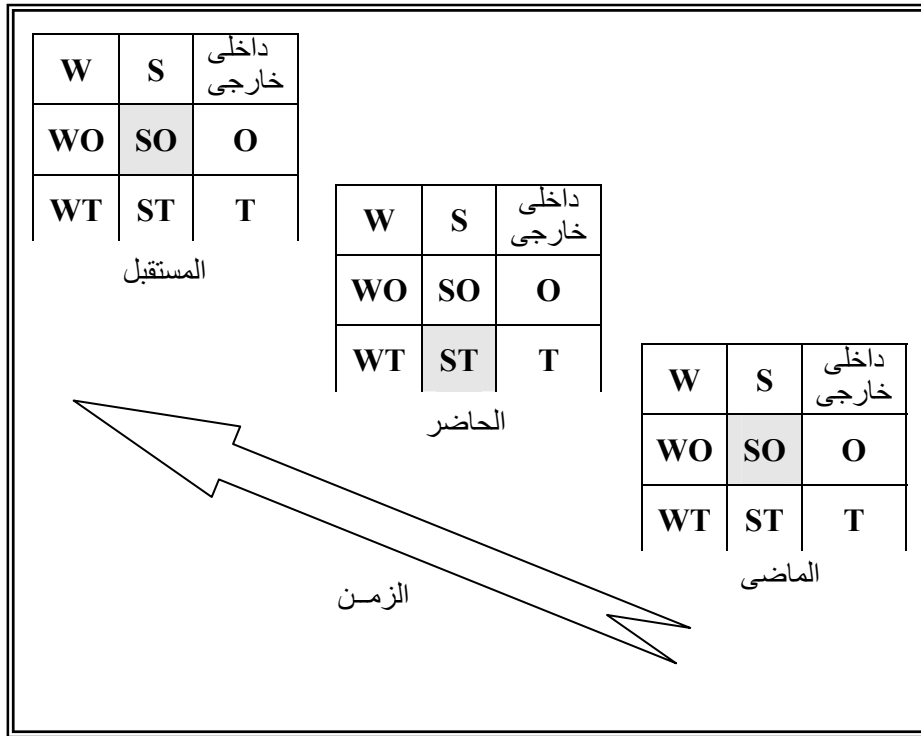

ثالثاً : التطبيق الإستراتيجي :

:

: -

:

. -

. -

. -

. -

: -

.

.

: -

.

:

. -

. -

. -

. -  
. -

.  
:  
-

)  
.(...

.  
:  
-

:

**مراحل الإدارة الاستراتيجية في البنك الإسلامي :**



**أولاً : بناء الرؤية وصياغة الرسالة :**

Vision

Mission

(5) (8/7)

**ثانياً : وضع وصياغة الغايات والأهداف :**

الشكل رقم (8/7)

مثال لرسالة البنك الإسلامي (رسالة المصرف الإسلامي الدولي للاستثمار والتنمية بمصر)

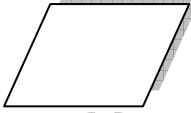
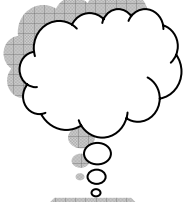
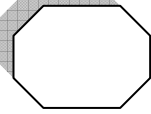
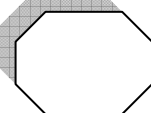
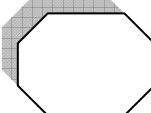
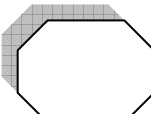
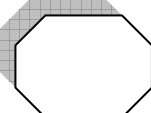
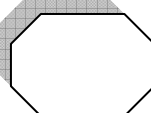
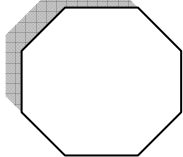
**مفاهيم أساسية في ماهية الغايات والأهداف :**

:

**Goals :**

. . . . .

. . . . .

**: Objectives**

:

The Specific results that Islamic Banks

Goals Objectives

:

**: Goals** -

Long -run- open- ended

“Goals” .Return Maximization

To achiever . :

.greater or better Rate Return

**: Objectives :** -

.

(9/7)

شكل رقم (9/7)

العلاقة بين الغايات والأهداف في أحد البنوك الإسلامية

:



:

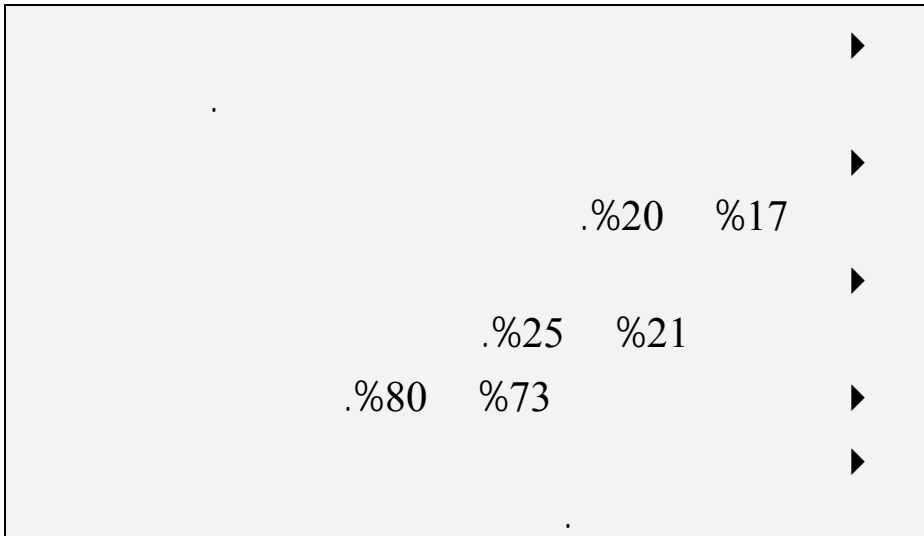

## Goals

### Objectives

.			
.		:	-
:	:		-1
.	:		-2
.	:		-3
.	:	:	-4

		.	-5
	:	.	-6
		:	
		...	-7
	.		-8
...			
	:	.	-
		:	-1
	...		
		.	

: -2

: -3

" "

: -4

( 10-5)  
) ( 5-2)  
. (

.(10/7)

:

: •  
: •  
: •

:

•  
•  
•

شكل رقم (10/7)  
العلاقة بين الأهداف وعنصر الزمن

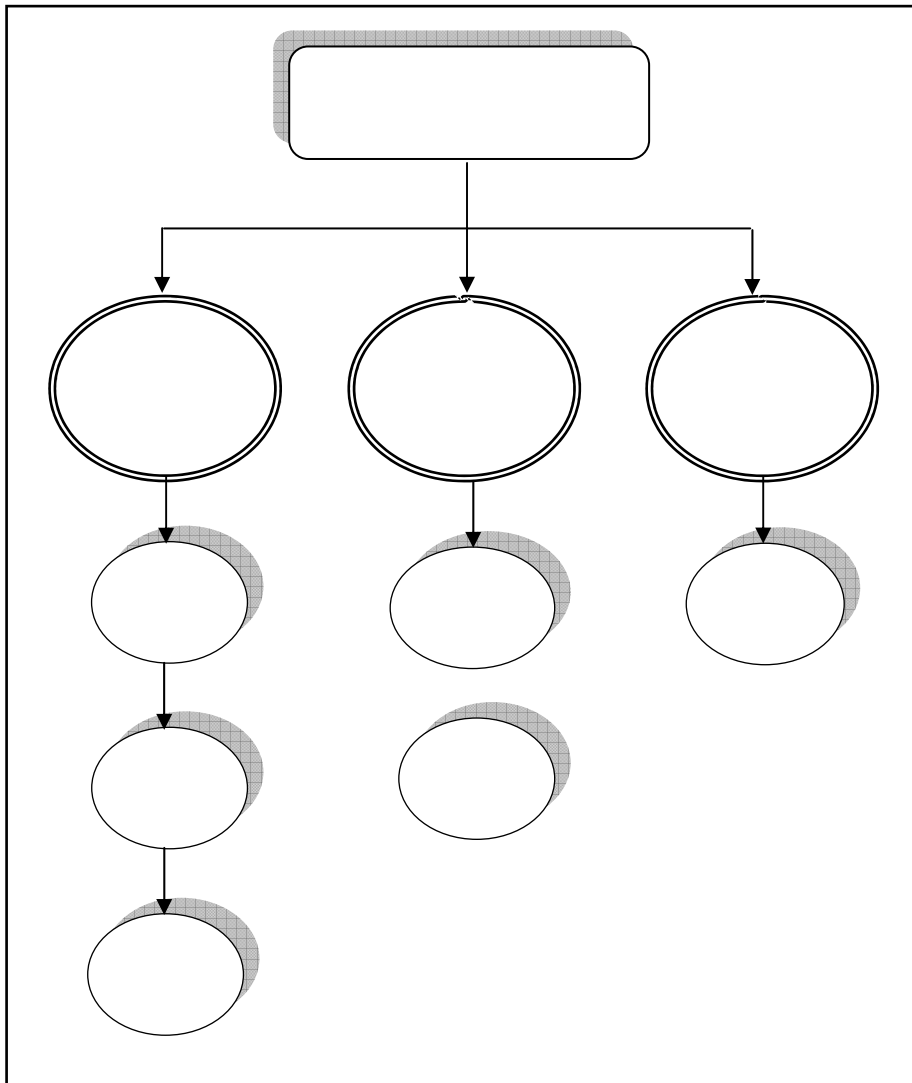



-5

:

-6

:

ثالثاً : تحليل البيئة الخارجية (دراسة الفرص والمخاطر) :

(... - - - - )

:

**General Environment**

•

**Task Environment**

•

:

:

- ▶
- ▶
- ▶
- ▶
- ▶

:

:

...

— —

(11/7)

**رابعاً : تحليل البيئة الداخلية (دراسة نقاط القوة ونقاط الضعف) :**

...

( )

...

(1-7)

الشكل رقم (11/7)

### العوامل البيئية الخارجية المحيطة بالبنك الإسلامي

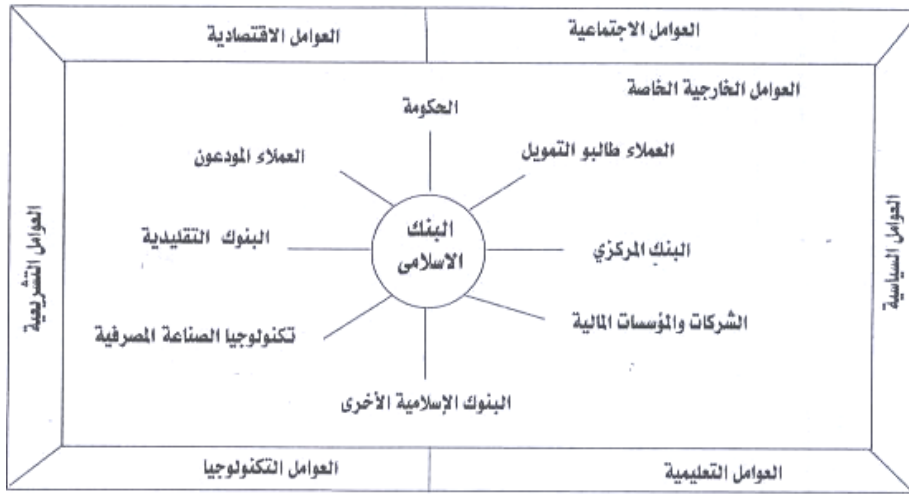

الجدول رقم (1-7)

### العوامل والمتغيرات الواجب تحليلها في البيئة الداخلية للبنك الإسلامي

	(1)
	▶
	▶
	▶
(... )	(2)
	▶
	▶
	▶
	▶

<p> <math>\frac{1}{n} \sum_{i=1}^n x_i</math>  <math>\frac{1}{n} \sum_{i=1}^n y_i</math>  <math>\frac{1}{n} \sum_{i=1}^n (x_i + y_i)</math>  <math>\frac{1}{n} \sum_{i=1}^n (x_i - y_i)</math>  <math>\frac{1}{n} \sum_{i=1}^n (x_i y_i)</math>  <math>\frac{1}{n} \sum_{i=1}^n \frac{x_i}{y_i}</math> </p>	(3)
<p> <math>\frac{1}{n} \sum_{i=1}^n x_i</math>  <math>\frac{1}{n} \sum_{i=1}^n y_i</math>  <math>\frac{1}{n} \sum_{i=1}^n (x_i + y_i)</math>  <math>\frac{1}{n} \sum_{i=1}^n (x_i - y_i)</math> </p>	(4)
<p> <math>\frac{1}{n} \sum_{i=1}^n x_i</math>  <math>\frac{1}{n} \sum_{i=1}^n y_i</math>  <math>\frac{1}{n} \sum_{i=1}^n (x_i + y_i)</math>  <math>\frac{1}{n} \sum_{i=1}^n (x_i - y_i)</math>  <math>\frac{1}{n} \sum_{i=1}^n (x_i y_i)</math>  <math>\frac{1}{n} \sum_{i=1}^n \frac{x_i}{y_i}</math> </p>	(5)
<p> <math>\frac{1}{n} \sum_{i=1}^n x_i</math>  <math>\frac{1}{n} \sum_{i=1}^n y_i</math>  <math>\frac{1}{n} \sum_{i=1}^n (x_i + y_i)</math>  <math>\frac{1}{n} \sum_{i=1}^n (x_i - y_i)</math> </p>	(6)

(12/7)

:

الشكل رقم (12/7)

**خريطة تدفق لاختيار البدائل الاستراتيجية واتخاذ القرارات**

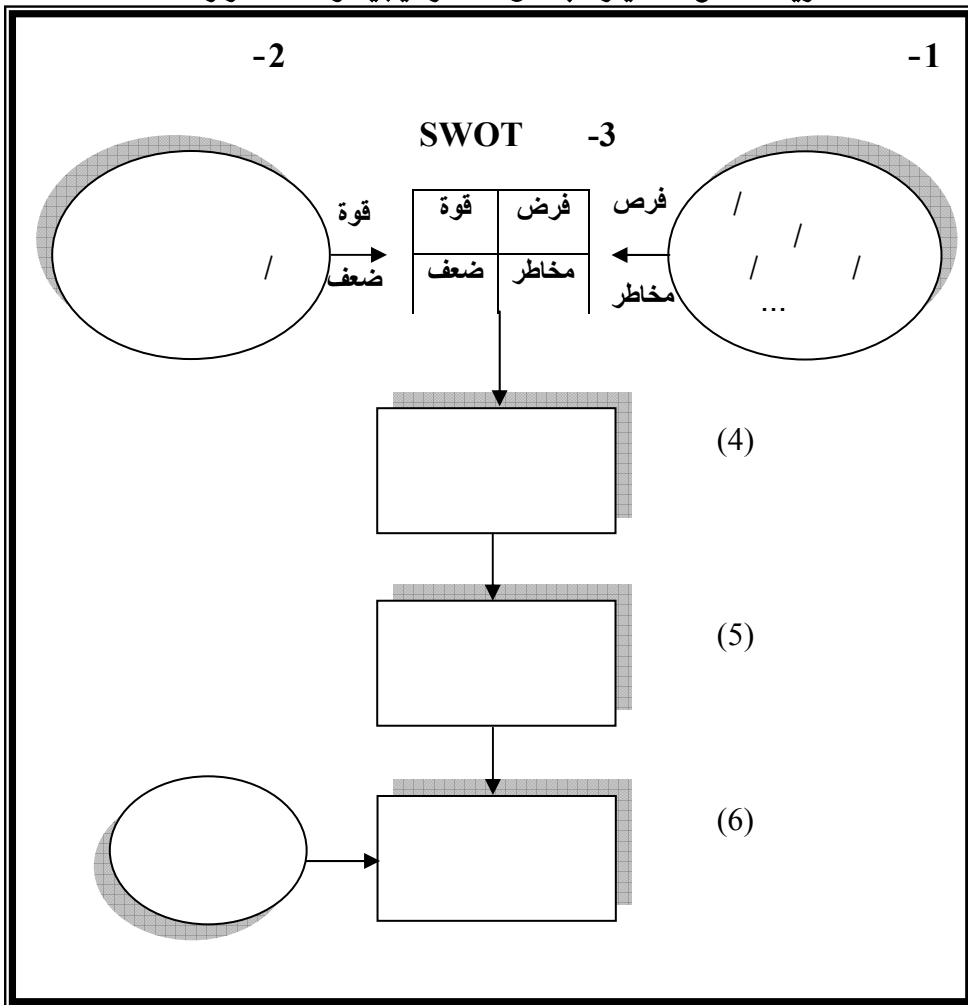

SWOT

: (3/7)

شكل رقم (13/7)

تحليل (SWOT) الفرص والمخاطر / القوة والضعف لموقف البنك الإسلامي

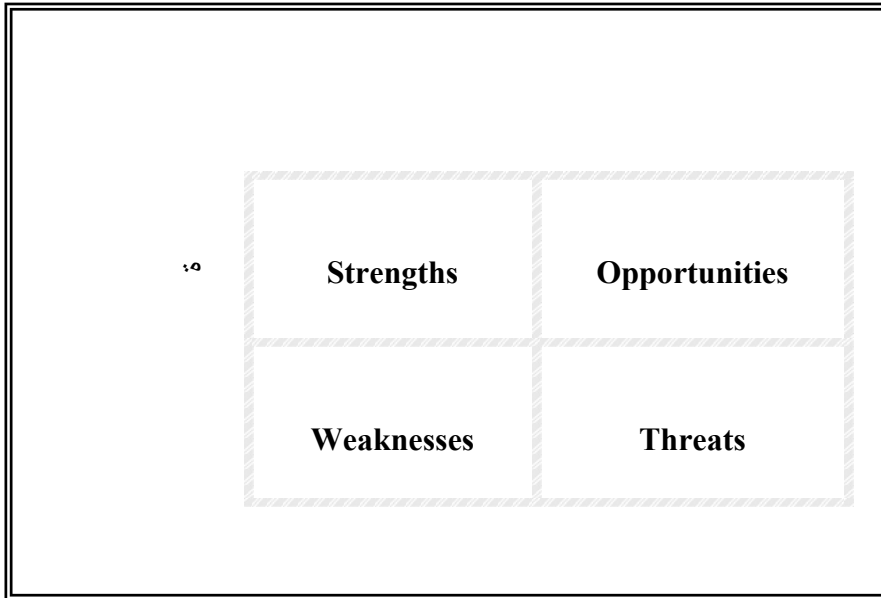

Strengths

Opportunities

SWOT

Weaknesses

Threats

:	SWOT	(14/7)
:		-1
		-2
		-3
		-4
( )		-5
( )		

الشكل رقم (7/ 14)

تحليل SWOT في أحد البنوك الإسلامية

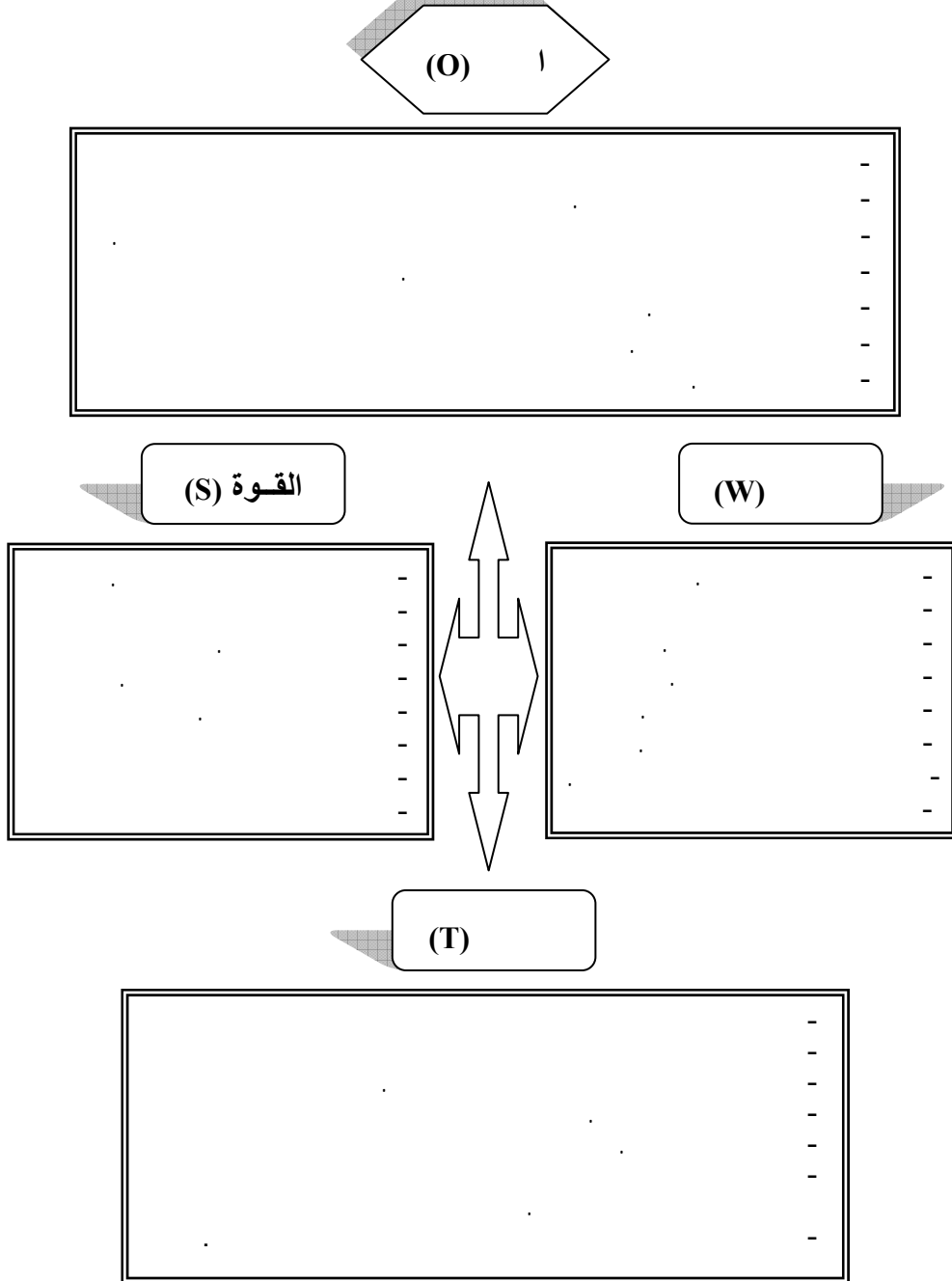



## دراسة وتحليل مجالات التأثير على الأداء في البنك الإسلامي

- :
- (1) :
- (2) :
- (3) :
- (4) :

(15/ 7)

الشكل رقم (15/7)  
 نموذج لجلالات التأثير على الأداء في البنك الإسلامي

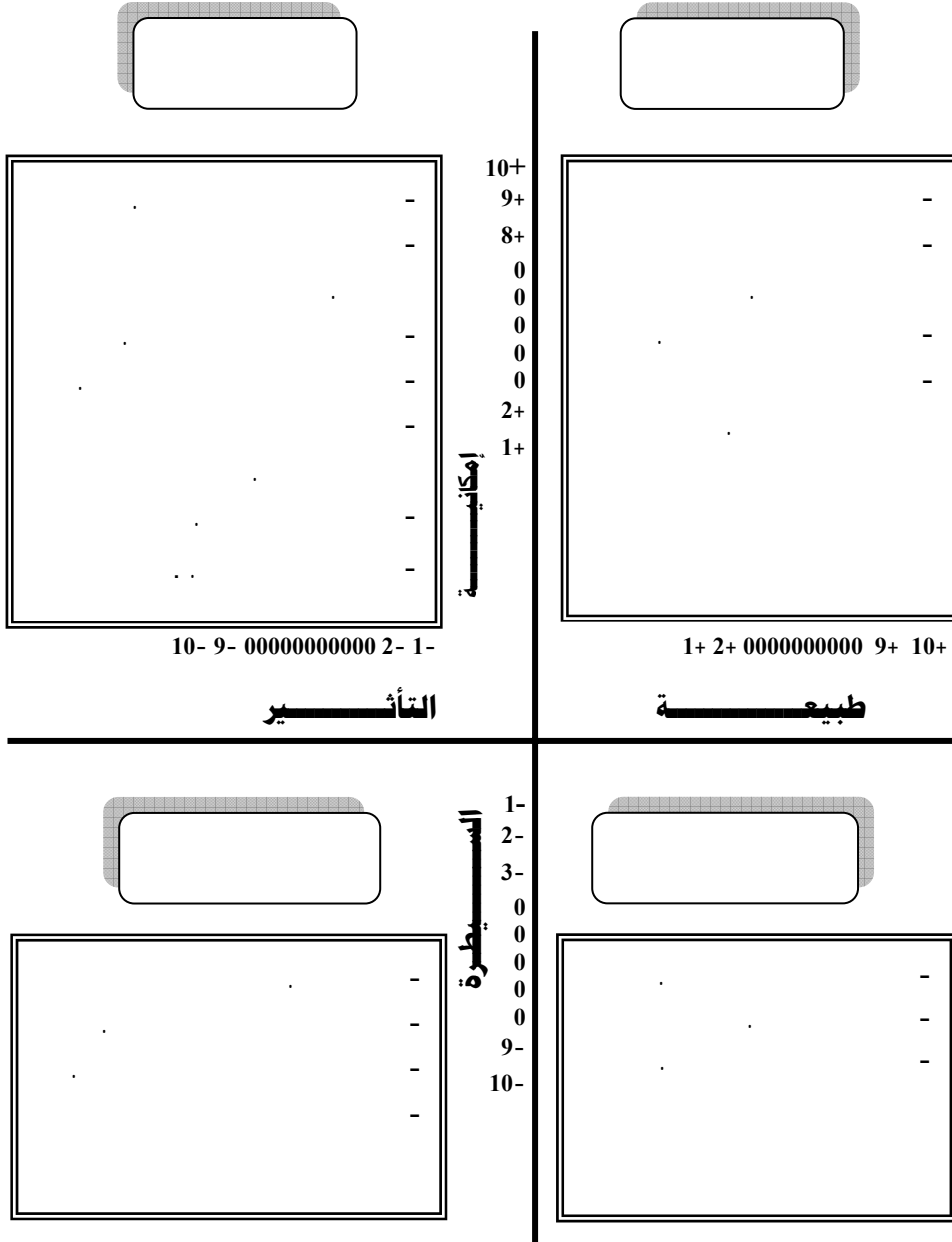

**خامساً : البدائل الاستراتيجية :**

(6) :

:

-

:

-

-

-

-

-

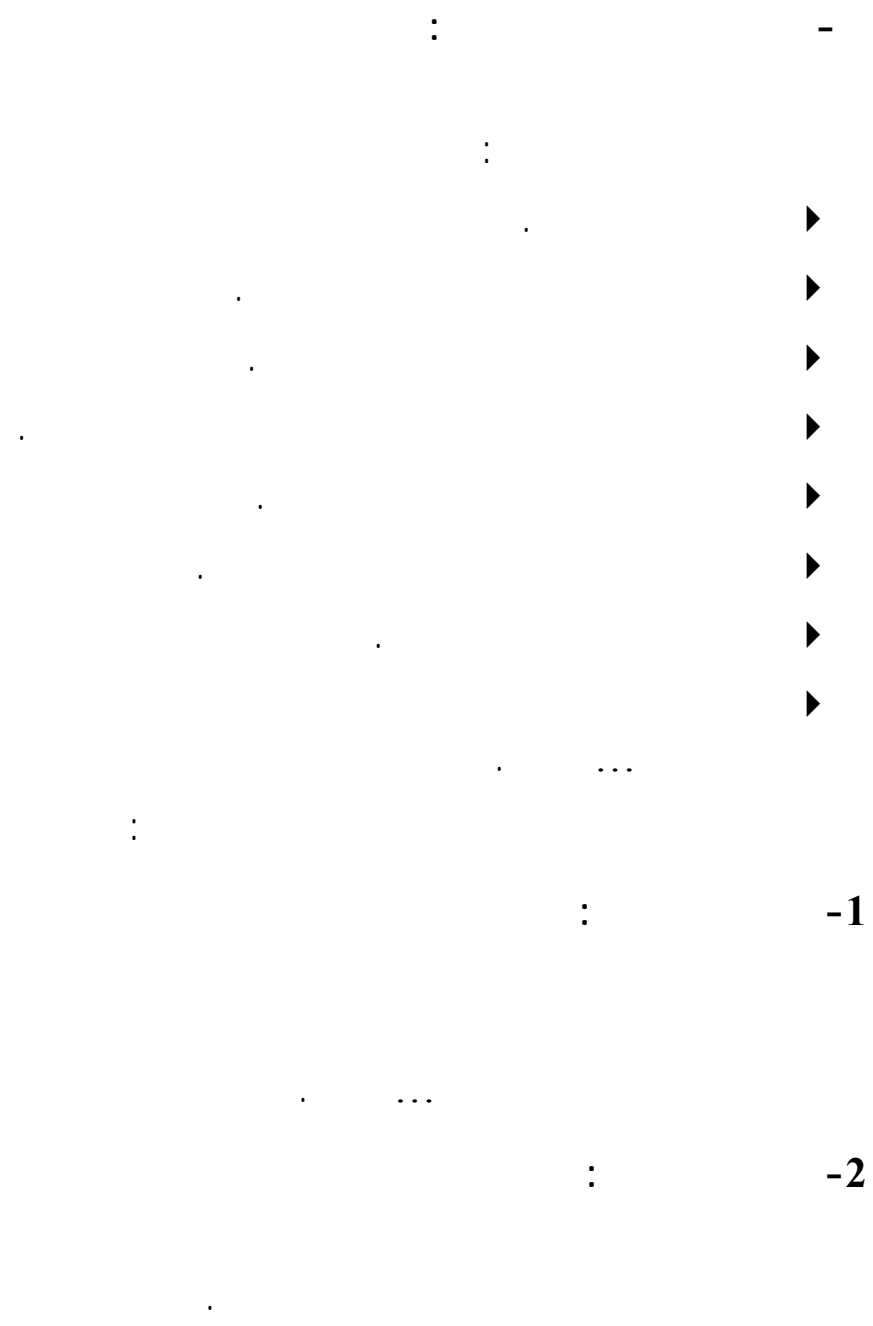

:( ) -3

:

-

-

-

-

....

-

-

-

- :

:

▶

▶

▶

▶

**سادساً : تطبيق الاستراتيجية :**

:

▶

▶

▶

▶

- ▶
- ▶
- ▶
- ▶

سابعاً : متابعة تطبيق الاستراتيجية وتقييمها :

(16/7)

شكل رقم (16/7)

الخطوات الرئيسية في عملية التقييم والرقابة

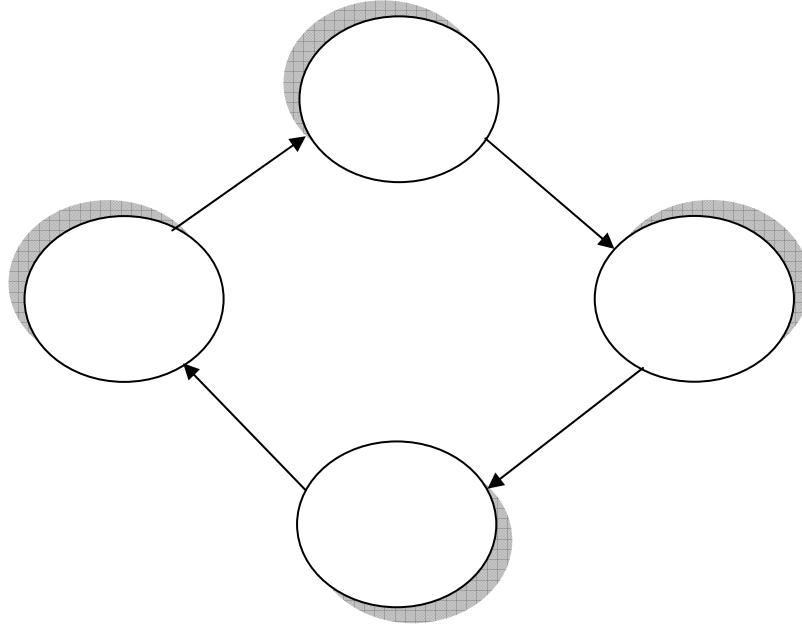

(16/7)

:

:

-1

:

-2

/

:

-3

:

-4

:

-1

-2

( )

-3

-4

-5



هوامش الباب الثالث

- (1) \_\_\_\_\_ :  
\_\_\_\_\_ . 1998
- (2) \_\_\_\_\_ :  
\_\_\_\_\_ .(2002 ) \_\_\_\_\_
- (3) \_\_\_\_\_
- (4) \_\_\_\_\_
- (5) \_\_\_\_\_
- (6) \_\_\_\_\_
- (7) \_\_\_\_\_
- (8) \_\_\_\_\_ :
- (9) \_\_\_\_\_ :  
\_\_\_\_\_ ) \_\_\_\_\_ .(1989
- \_\_\_\_\_ ) \_\_\_\_\_ :  
\_\_\_\_\_ .( 1991 / 1411 \_\_\_\_\_ :
- \_\_\_\_\_ ( \_\_\_\_\_ ) \_\_\_\_\_ -
- \_\_\_\_\_ .( 1982 / 1402 \_\_\_\_\_
- \_\_\_\_\_ ) \_\_\_\_\_ (1990



$$\begin{array}{r}
 \underline{\hspace{2cm}} \hspace{2cm} \cdot \hspace{2cm} \cdot \hspace{2cm} (17) \\
 \cdot \hspace{2cm} (18) \\
 \hline
 1407 \quad 133 \quad : \quad ) \hspace{2cm} \\
 \underline{\hspace{2cm} .77 - 58 \hspace{2cm} (}
 \end{array}$$

## الفصل الثامن

---

### التخطيط المصرفي في البنك الإسلامي

:

- 
- 
- 
- 
- 
- 
- 
- 
-



## مُقَدِّمَةٌ

**مفهوم التخطيط المصرفي وأهميته في البنوك الإسلامية :**

...  
**مفهوم التخطيط الإستراتيجي ومميزاته :**

(1-8).

**جدول رقم (1-8)**

**الفروق الجوهرية بين الإستراتيجيات والسياسات والتكتيكات**



**يتميز التخطيط الإستراتيجي بالعديد من الخصائص والسمات من أهمها :**

- 1
- 2
- 3
- 4
- 5
- 6



.( )

-7

-8

-9

-10

-11

### مزايا التخطيط الإستراتيجي

:

-1

-2

-3

-4

-5

-6

-7

-8

-9

-10

-11

-12

-13

-14

-15

**أسباب فشل التخطيط الإستراتيجي :**

.1

.2

.3

.4

.5

.6

.7

.8

### العوامل المؤثرة في عملية التخطيط المصرفي للبنك الإسلامي :

(7) :

(1) :

❖

❖

❖

:

(2)

...

:

❖

❖

❖

❖

:

(3)

:



❖

:

(4)

:

:

❖

:

❖

:

•

•

•

•

:

(5)

...

:

❖

❖

❖

:

(6)

“ \* ” ;  
“ (16 15: )

:

❖

❖

❖

❖

❖

:

(7)



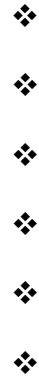

**أهداف البنوك الإسلامية :**

(8)

		:	
	:		-
	:		
	.		-1
	.		-2
	.		-3
	.		-4
	.		-5
	.		-6
	.		
	.		-7
	:		-
	:		
	.		-1
	.		-2
	.		-3
	.		-4
	.		-5
	.		-6

-7

**صياغة السياسات الإدارية في البنك الإسلامي :**

...

( )

**القواعد الرئيسية التي تحكم التعامل المصرفي الإسلامي :**

:

-1

-2

-3

-4

:

:

(9) :

: -1

":

\*

.(276- 275 : )"

( ): .

: -2

:

: -

." "

: -

: -

.

: -

: -

:

-3

"

"

.

.

.

:

-4

:

:

•

:

.

:

•

.

:

•

.

:

-5

.

( )

:

:

-6

•

•

•

:

-7

:

-8

:

-9

: -10

" "

:

" "

.

: -11

"

"

: -12

" :

(11 : ) "

"

"

"

"

:

-13

.

.



-14

:

-15

:

**المجموعة الثانية : القواعد والمبادئ المصرفية :**

:

-

-

( )

-

-

:

( )

-1

( ) -2  
-3

.

.

: : -1

.

: -2

.

: -3

.

: -4

.

: -5

.

-6 :

**المجموعة الثالثة : القواعد والمبادئ الاقتصادية :**

-1 ) - )

.(

-2

-3

-4

-5

**المجموعة الرابعة : القواعد والمبادئ الاجتماعية والثقافية :**

:

: -1

: -2

: -3

: -4

•

•

: -5

: -6

**إجراءات التعامل المصرفي :**

:

-1

-2

-3

-4

-5

-6

-7

-8

...

:

...

**الموازنات التخطيطية في البنوك الإسلامية :**

(10) :

:

(1)

:

-

-

:

-



-

.

-

.

-

.

-

.

-

.

-

.

-

.

"

"

.



:

(3)

:

:

-

- 
- 
- 
- 

:

-

- 
- 
- 
- 
- 

:

-

- 
- 
- 
- 

:

-

- 
-

:

(4)

:

-

.

-

.

-

.

:

نموذج الموازنة التخطيطية النقدية لصرف إسلامي (ربع سنوية)

جملة	ربيع أول	صفر	مهرم	حركة النقدية
00	00	00	00	:
00	00	00	00	:
00	00	00	00	:( )
00	00	00	00	.
00	00	00	00	.
00	00	00	00	.
00	00	00	00	.
00	00	00	00	.
00	00	00	00	.
00	00	00	00	.
00	00	00	00	.
00	00	00	00	...
00	00	00	00	.
00	00	00	00	:( )
00	00	00	00	..
00	00	00	00	.
00	00	00	00	.
00	00	00	00	.
00	00	00	00	.
00	00	00	00	...
00	00	00	00	.
00	00	00	00	.
00	00	00	00	/

## الفصل التاسع

---

### التنظيم الإداري للبنك الإسلامي

:

.

•

.

•

.

•

.

•

.

•

.

•



## مُقَدِّمَةٌ

**تعريف وظيفة التنظيم وأهميتها :**

**ويمكننا تعريف وظيفة التنظيم على أنها :**

-1

-2

-3

-4

**العوامل المؤثرة على تنظيم البنوك الإسلامية :**

:

:

(1)

... .

:

(2)

:

(3)



(4) :

(5) :

### خطوات إعداد التنظيم الإداري للبنك الإسلامي :

(11) :

(1)

:

- 
-



:

□

- 
- 
- 
- 
- 
- 
- 
- 

:

□

- 
- 
- 
- 
- 

:

□

- 
- 
- 

:

□

- 
- 
- 
- 
-

$\vdots$

$\vdots$

$\vdots$

- 
- 
- 
- 
- 
- 
- 
- 
- 
- 
- 
- 
- 
- 
- 

(3)

(4)

(5)

(1/9).

**طرق تجميع الوظائف والأنشطة في وحدات تنظيمية :**

:

:

:

:

•

•

•

•

•

•

•

•

•

•

•

•

•

•

•

•



**الشكل و**





(... )

(2/9)

**الشكل رقم (2/9)  
التجميع على أساس وظيفي**

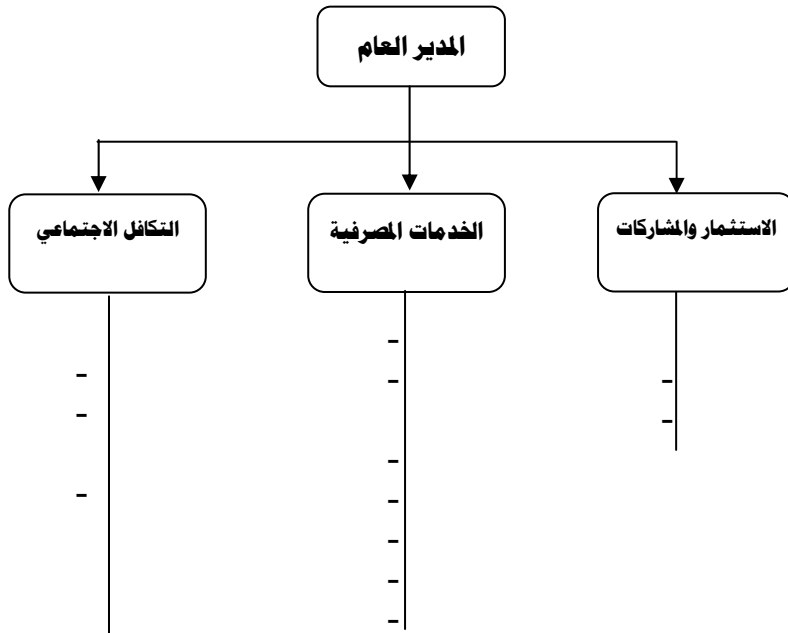

(3/9)

**الشكل رقم (3/9)  
التجميع على أساس المراحل**

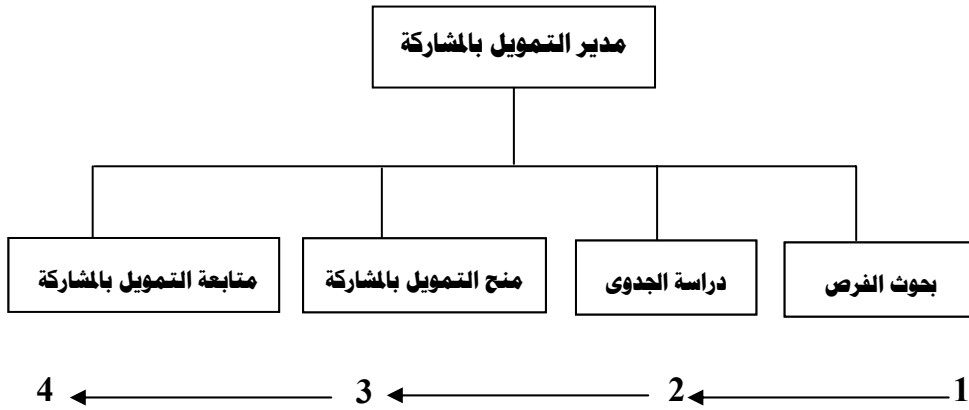

: ( ) :

:

- 
- 
- 
- 
- 

: (4/9)

**الشكل رقم (4/9)  
التنظيم على أساس نوع العملاء**

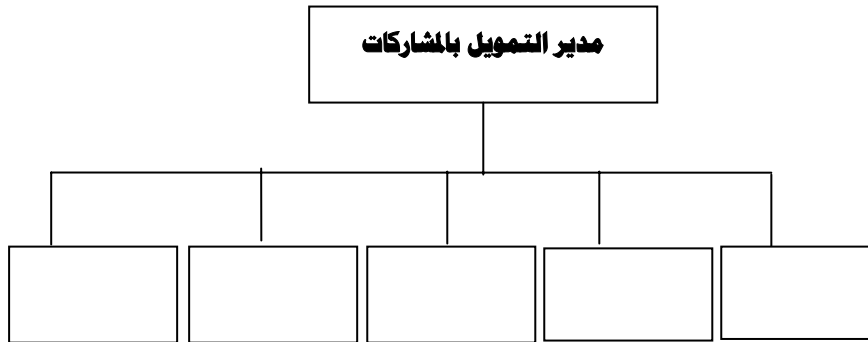

)  
( ...

**الطريقة الرابعة : التنظيم على أساس أجل العمليات :**

)

(

:

•

•

(5/9)

**الشكل رقم (5/9)**

**التنظيم على أساس أجل العمليات**

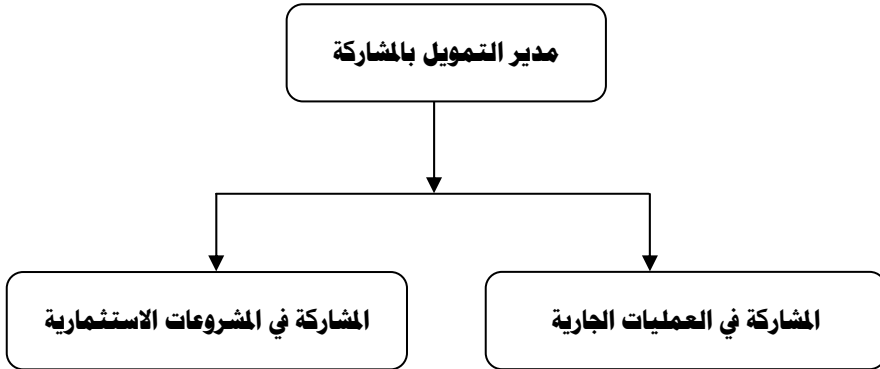

**الطريقة الخامسة : التنظيم على أساس جغرافي :**

(6/9).

الشكل رقم (6/9)

**التنظيم على أساس جغرافي**

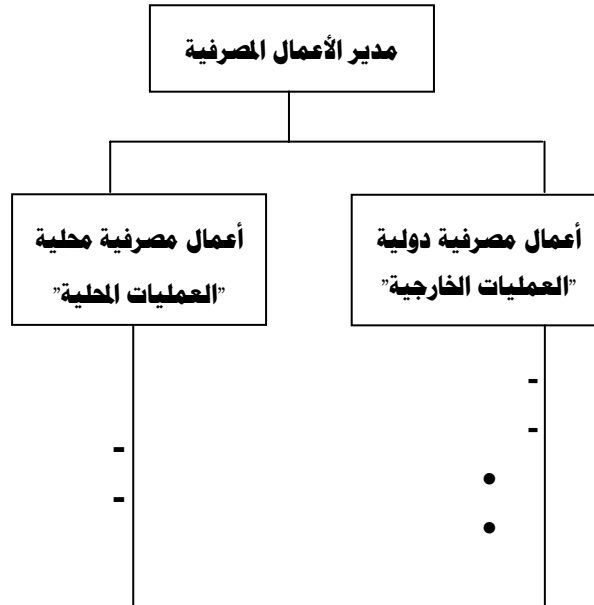

(7/9).

الشكل رقم (7/9)  
تجميع الوظائف على أساس المكان (المركز الرئيسي/الفروع)

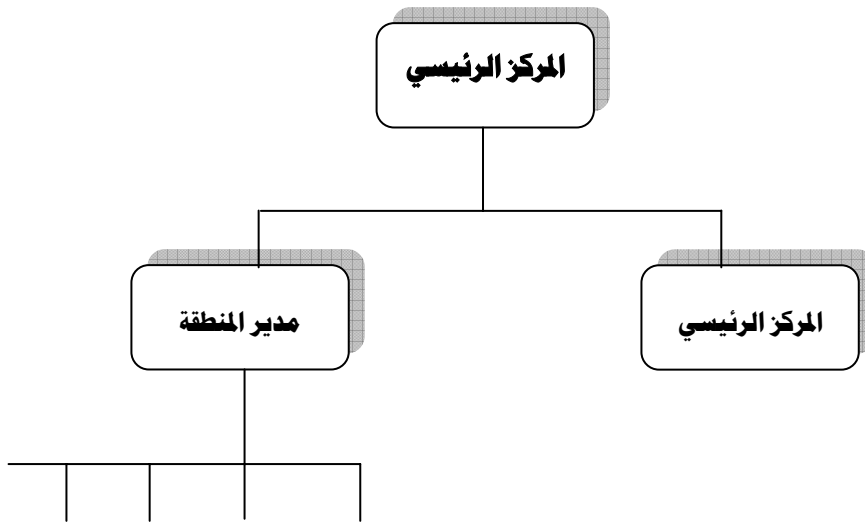

مبادئ التنظيم الفعال :

(12) :

-1 :

.  
 : -2  
 .  
 : -3  
 .  
 : -4  
 . )  
 : -5  
 . ( )  
 : -6  
 .  
 : -7  
 .  
 : -8

-9

-10

-11

**مجلس الإدارة ومسئوليته في البنك الإسلامي :**

**مسئوليات مجلس الإدارة :**



-1

-2

-3

-4

-5

-6

-7

•

•

•

•

-8

-9

-10

## التوجيه الإداري في البنوك الإسلامية

:

.

.

.

.

- 
- 
- 
-



مُتَكَلِّمًا

...

مقومات وظيفة التوجيه في البنك الإسلامي :

(13)

: (1/10)

الشكل رقم (1/10)

مقومات وظيفة التوجيه في البنك الإسلامي

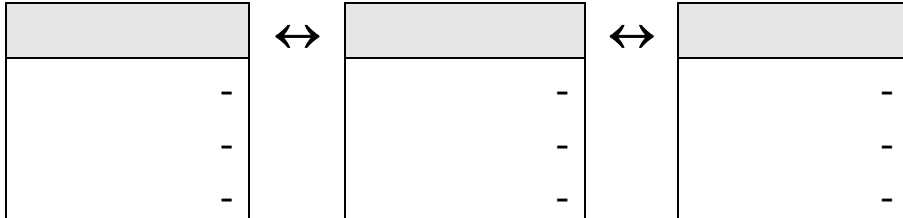

المجموعة الأولى : مقومات وأسس ضرورية لبناء التوجيه الفعال :

:

(1)

" :

" (108 - )  
(15 - ) "

: (2

:

"

: ( ) (3

" :

:

"

**المجموعة الثانية : مقومات وأسس تهتم بالعلاقات الإنسانية فيما بين القائد ومروسيه  
وتدعيم عملية الاتصالات :**

: (1

" :

" : (125 : )

" (159 - )

(128 ) "

" (15- ) " " : : (2

(8 )

: (3

:

.

-

-

-

.

:

:

" :

(1

(159 - ) "

" (38 - )

(2

.

" -

{32}

(33- 32 ) "

(3

**أهمية القيادة ودورها في تحقيق أهداف البنك الإسلامي :**

**النمط القيادي الفعال في توجيه الأفراد :**

(14) :

(1

(2

(3

(4

(2/10)

:



الشكل رقم (2/10)

الأبعاد التفصيلية للأركان الأساسية للقائد كما يراه المرؤوسون

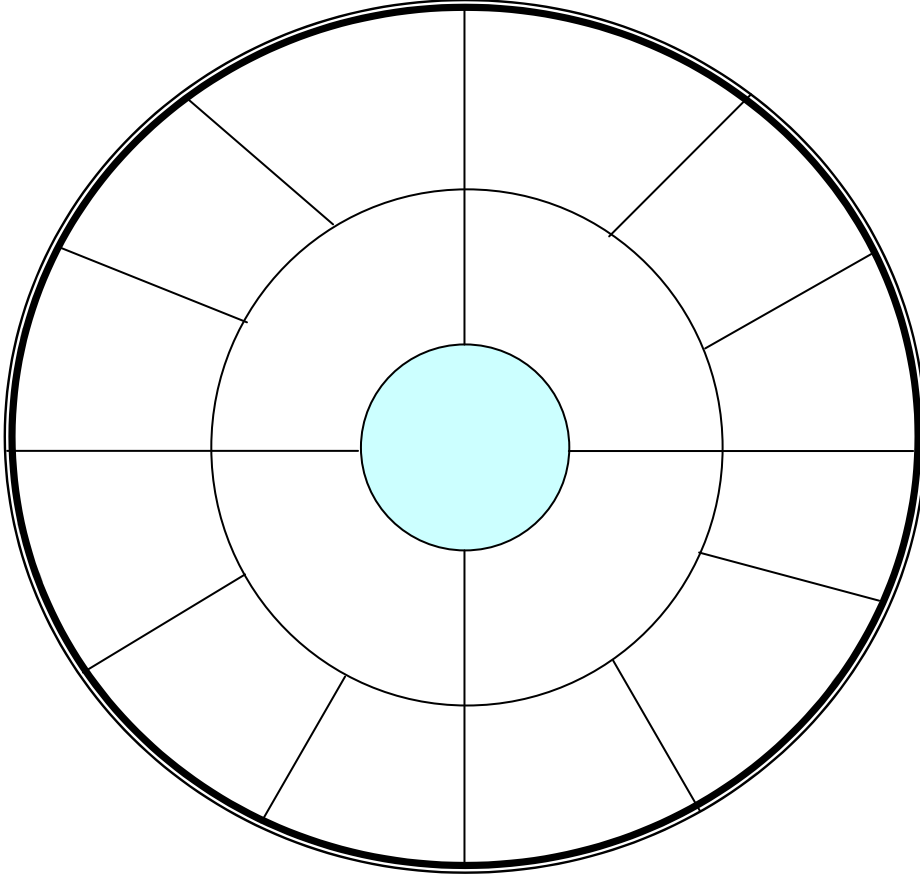

مدى المشاركة المسموح به للمرؤوسين في اتخاذ القرارات :

(3/10)

الشكل رقم (3/10)

درجة مشاركة المرؤوسين مع القائد في اتخاذ القرارات

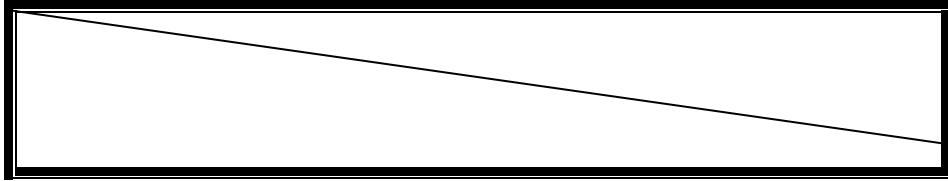

(7)	(6)	(5)	(4)	(3)	(2)	(1)

(3/10)  
(4)

(3) (2) (1)

(1).

(7) (6) (5)

**مدى اعتماد القائد على نواحي القوة المتعددة :**

(4/10)

الشكل رقم (4/10)  
مصادر القوة لدى القائد

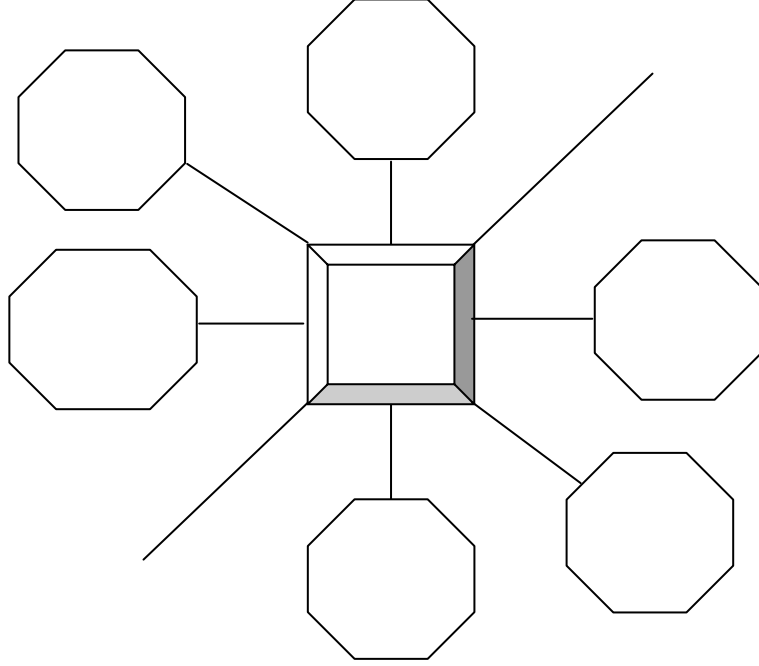

:

المجموعة الأولى : القوة المرتبطة بالتنظيم :

:

(1)

(2) : ( )

(3) :

**الجموعه الثانيه : القوه المرتبطه بشخصيه الفأء :**

(1) : ( )

(2) :

(3) : ( )

(5/10)

الشكل رقم (5/10)

الأنواع المختلفة من القوة التي يتمتع بها الرؤوس

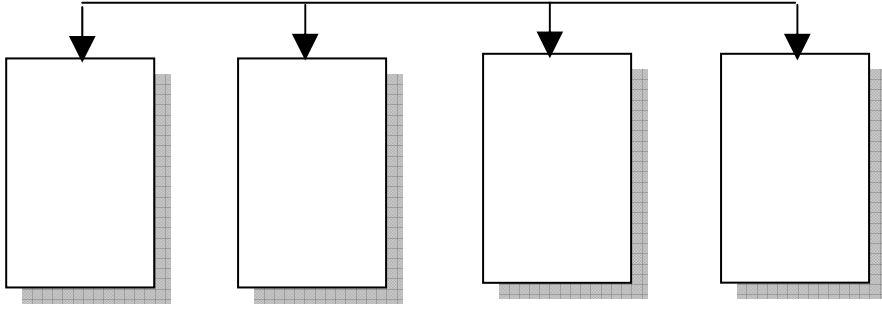

:

(1)

:

(2)

(3) :

(4) :

**الاتصالات الإدارية في البنوك الإسلامية :**

**عناصر عملية الاتصال في البنك الإسلامي :**

)

(

:

(1)

(2)

(3)

(4)

(6/10)

الشكل رقم (6/10)



عناصر الاتصال

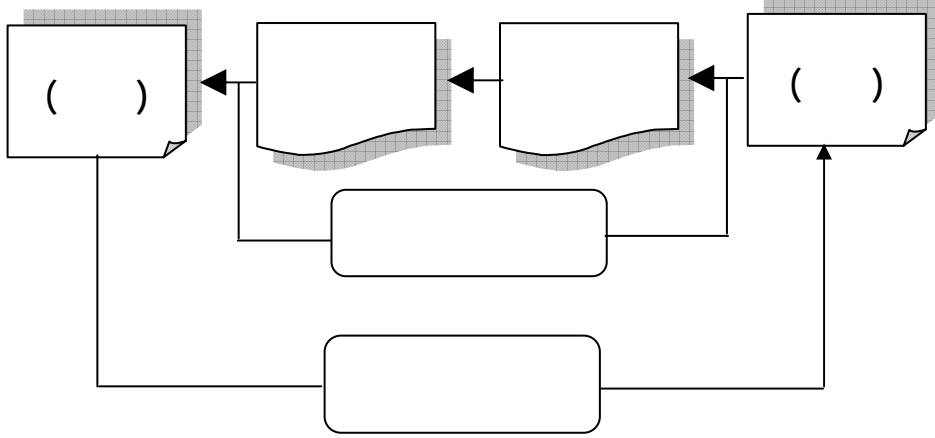

:

: (5)

: (6)

: (7)

: (8)

:( ) (9)

: (10)

**معوقات عملية الاتصال الفعال :**

(1

(2

(3

(4

(5

(6

(7

(8

(9

(10

(11

**المهارات الواجب توافرها في القائد لإتمام عملية الاتصال بفاعلية :**

:

:

(1

:

•

•  
•  
•  
•  
•  
•  
•

:

(2

❖  
❖  
❖  
❖  
❖  
❖  
❖

:

(3)

:



:

(4)

:

(5)

(6) :

**حفز ودفع المرؤوسين في البنوك الإسلامية :**

**نظم الحوافز ومدى إشباعها لحاجات العاملين :**

( 505 )

:(7/10)

(15) :

:

(1

الشكل رقم (7/10)

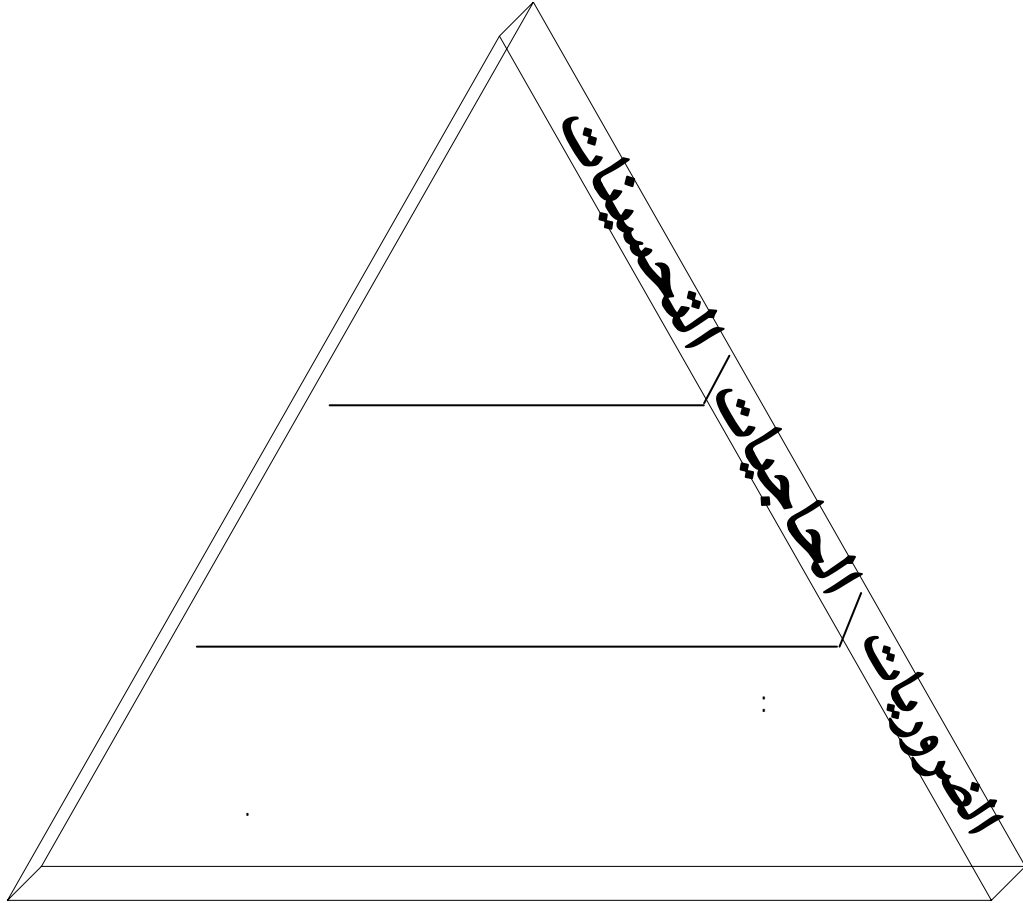

( 1402 / 1982 )

: )

.131 - 129



(2) :

(3) :

**الاعتبارات الواجب مراعاتها عند تصميم نظام الحوائز :**

(1) :

(2) :

(3) :

(4

(5

: (6

: (7

: (8



## الرقابة على الأداء في البنك الإسلامي

:

- 
- 
- 
-



مُكَلِّمًا

**تعريف الرقابة وأهميتها :**





**أهمية الرقابة الإدارية :**

**العملية الرقابية :**

(16) .



-1

-2

-3

-4

(1/11)

الشكل رقم (1/11)

خطوات العملية الرقابية

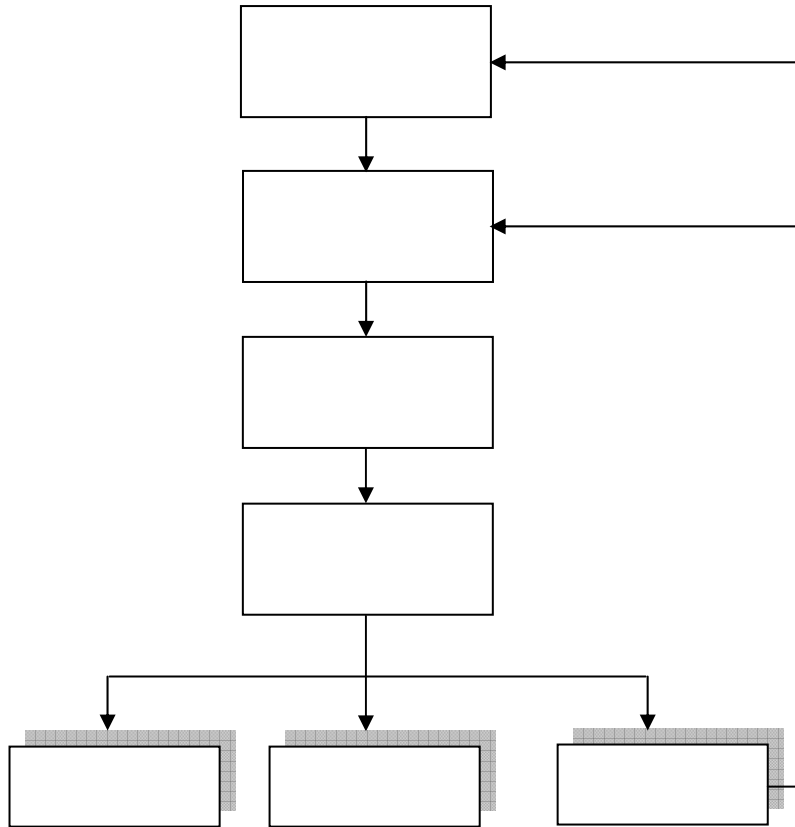

:

:

:

:

:

-1

:

-2

:

-3

:

-4

▶

▶

▶

▶

▶

:

:

: :

: :

**خصائص النظام الرقابي الفعال :**

:

:

-1

: -2

.

: -3

.

: -4

·  
:

-5

·  
:

-6

·  
:

-7

·  
:

-8

— — — :

: -9

: -10

### نظم الرقابة على البنك الإسلامى :

: :

" :  
" : (10-9 : )"  
-39 )"  
\* \*  
" (41  
" " (7 : )"

” ”  
” ”

**ثانياً : الرقابة الداخلية في البنك الإسلامي :**

(17)

**-1 :**

:

-





•

•

•

∴

-

∴

∴

-

∴

•

∴

•

∴

•

: -3

: -

.

.

:

: (1

: (2

: (3

:

(4

:

(5

:

(6

:

(7

: (8

: (9

: (10

: (11

: (12

: -

( )

:

: (1

: (2

: (3

: (4

(5)

:

:



**ثالثاً : الرقابة الشرعية على البنوك الإسلامية :**

(18)

1988

13

:

•

•

•

:

▶

▶

▶



**رابعاً : الرقابة عن طريق مراقبي الحسابات :**



خامساً : الرقابة عن طريق البنك المركزى :

(1)

:

▶

▶

▶

▶

▶

( )

(



(2)

(3)

(4)

(5)

(6)

:



•

•

•

(7)

(8)

:

•

•

•

•

**سادساً : الرقابة عن طريق فئات المجتمع المتعددة :**



### هوامش الباب الثالث

- (1) \_\_\_\_\_ :  
1988
- (2) \_\_\_\_\_ .  
\_\_\_\_\_ (2002 : ) \_\_\_\_\_
- (3) \_\_\_\_\_ .
- (4) \_\_\_\_\_ :
- (5) \_\_\_\_\_ .
- (6) \_\_\_\_\_ :
- (7) \_\_\_\_\_ .
- (8) \_\_\_\_\_ :
- (9) \_\_\_\_\_ :
- \_\_\_\_\_ . (1989 : ) \_\_\_\_\_ . -
- \_\_\_\_\_ . -
- \_\_\_\_\_ : ) \_\_\_\_\_ :  
\_\_\_\_\_ ( 1991 / 1402 ) .
- \_\_\_\_\_ ( ) \_\_\_\_\_ -
- \_\_\_\_\_ ( 1982 / 1402 ) \_\_\_\_\_

( 1990 : ) \_\_\_\_\_ . -

\_\_\_\_\_ 1986 21-18 -  
. 1987 . (10)

\_\_\_\_\_ ( ) \_\_\_\_\_  
\_\_\_\_\_ ( ) \_\_\_\_\_ (11)

\_\_\_\_\_ : ) \_\_\_\_\_  
. (1980  
: (12)

: ) \_\_\_\_\_ . -  
. (1987

. (1984 : ) \_\_\_\_\_ -

\_\_\_\_\_ : \_\_\_\_\_ : \_\_\_\_\_ . -  
. (1991 : ) \_\_\_\_\_  
. (13)

\_\_\_\_\_ .1995

: \_\_\_\_\_ . (14)  
. (/1994 : ) \_\_\_\_\_



**إدارة علاقات البنك الإسلامي  
بأطراف البيئة الخارجية**





## الفصل الثانى عشر

---

### تسويق الخدمات المصرفية فى البنوك الإسلامية وتنمية العلاقات مع العملاء

:

.

.

.

.

.





## مُقَدِّمَةٌ

مفهوم التسويق المصرفى وأهميته فى البنوك الإسلامية :

.

·  
·  
·

·

·  
·

-1

·

-2

·

·

-3

·

-4

·

-5

-6

-7

-8

:

-1

-2

-3

-4

-5

-6

-7

-8

**عملية المبادلة التسويقية في البنك الإسلامي :**

: (1/12)

الشكل رقم (1/12)

عناصر عملية المبادلة التسويقية في البنك الإسلامي

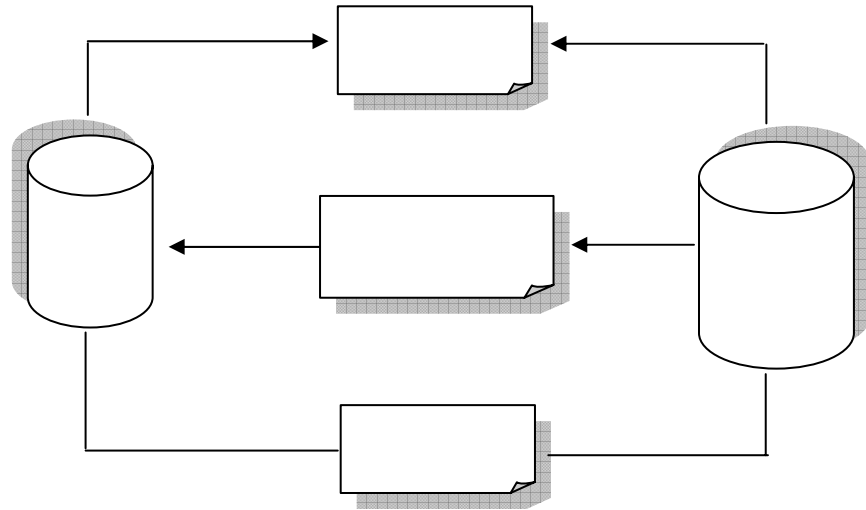

(1/12)

:



: : (1)

.  
: : (2)

.  
: (3)

.  
:  
(4)

.  
:  
(5)

.

- ▶
- ▶
- ▶
- ▶
- ▶
- ▶
- ▶
- ▶

( )

..

- ▶
- ▶
- ▶
- ▶
- ▶
- ▶

**المزيج التسويقي للخدمات المالية والمصرفية فى البنوك الإسلامية :**

:

( )

- ▶
- ▶
- ▶
- ▶

(2/12)

:

-1

الشكل رقم (2/12)  
عناصر المزيج التسويقي لخدمات البنوك الإسلامية

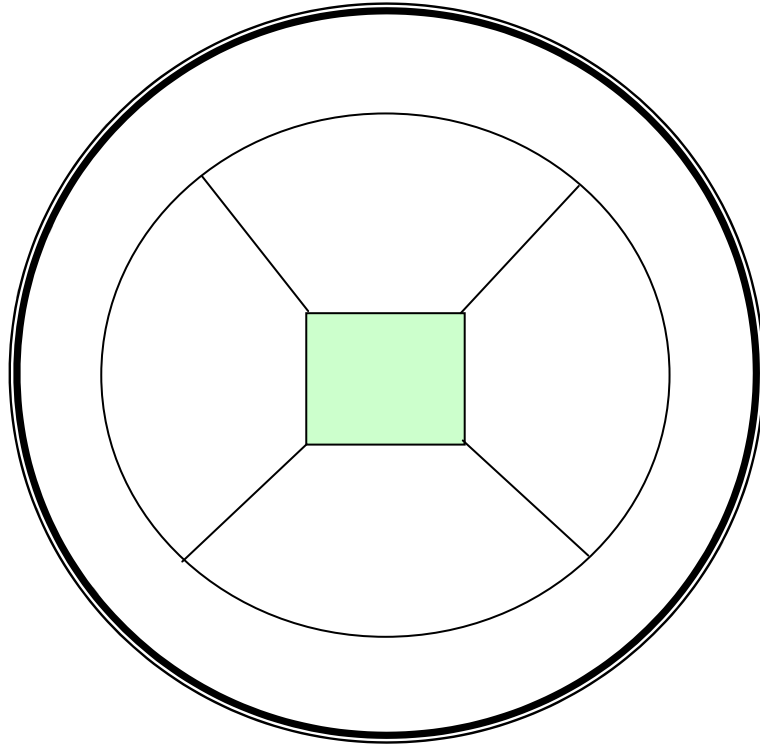

-2

-3

-4

-5

-6

(1) :

:

:

..

:

:

**-1**

:

-

-

-

-

-

-

-

:

-

.

-

.

-

-

.

-

.

-

.

-

:

: (3/12)

الشكل رقم (3/12)

مزيج الخدمات التي يقدمها البنك الإسلامي لعملائه  
من خلال استراتيجية الاتساع والعمق

:

-2

:

.

.

-

.

-

.

-

.

-

.( )

-

.

-

:

.

-

.

-

.

-

.

-



-3

:

:

ثانياً : التفسير :

ثالثاً : التوزيع (المكان) :

-1 :

-2

-3

:

-4

**رابعاً : ترويج خدمات البنوك الإسلامية :**

-1 ( ) :

-2 :

: -3

: -4

:

- 
- 
- 
- 
- 
- 
- 
- 

**مقومات العلاقات الناجحة مع العملاء لتحقيق الفعالية التسويقية :**



:(4/12)

(4/12)

(2) :

الشكل رقم (4/12)

أنماط الكوادر المصرفية القائمة ببيع خدمات البنوك الإسلامية

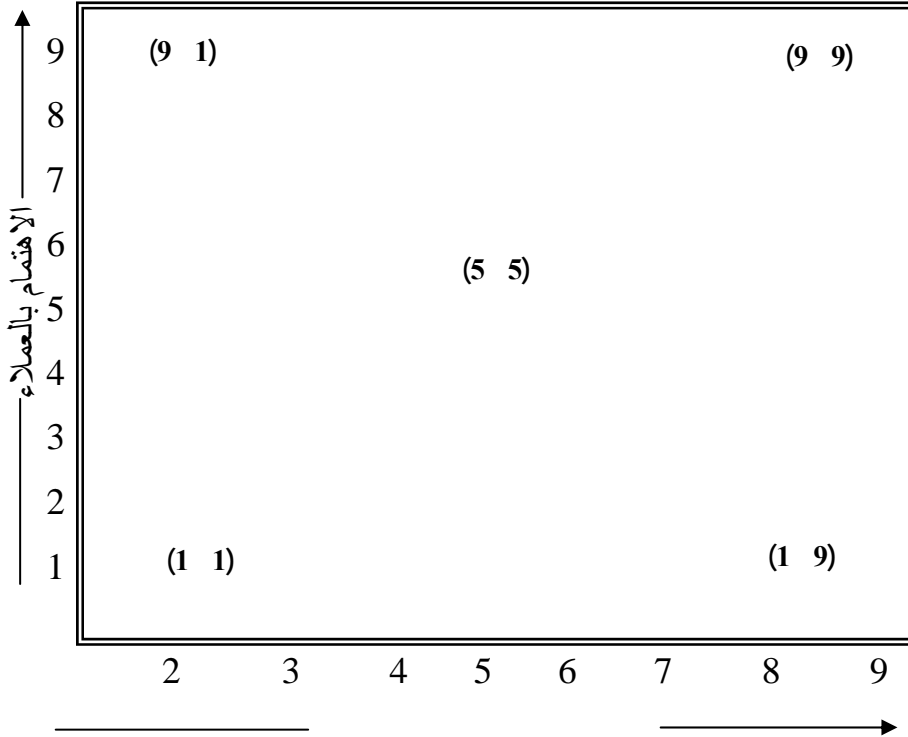

**: (1,1)** -1

.  
**: (1 9)** -2

.  
**: (5,5)** -3

.  
**: (9,1)** -4

: (9,9)

-5

**ثانياً : تزويد الكوادر المصرفية بالمعلومات الكافية والسلوكيات الرفيعة :**

:

:

-1



.

.

:

-2

.

.

:

-3

:	-1
.	-2
.	-3
.	-4
.	-5
.	-6
.	-7
.	-8
...	-9
.	-10
.	-11
.	-12

ثالثاً : تمييز أنماط المتعاملين والسعى لإرضاء كل نمط منهم :

" "

:

: -1

-2 :

-3 :

-4 :

**رابعاً : الوقوف على دوافع تعامل الأفراد مع البنوك الإسلامية :**

-1

-2

-3

-4

-5

-6

-7

-8

-9

-10

-11

**خامساً : القدرة على إتمام العمليات التسويقية في مختلف مراحلها بكفاءة**

(5/12)

:

الشكل رقم (5/ 12)

مراحل إتمام العملية البيعية للخدمات التي تقدمها البنوك الإسلامية

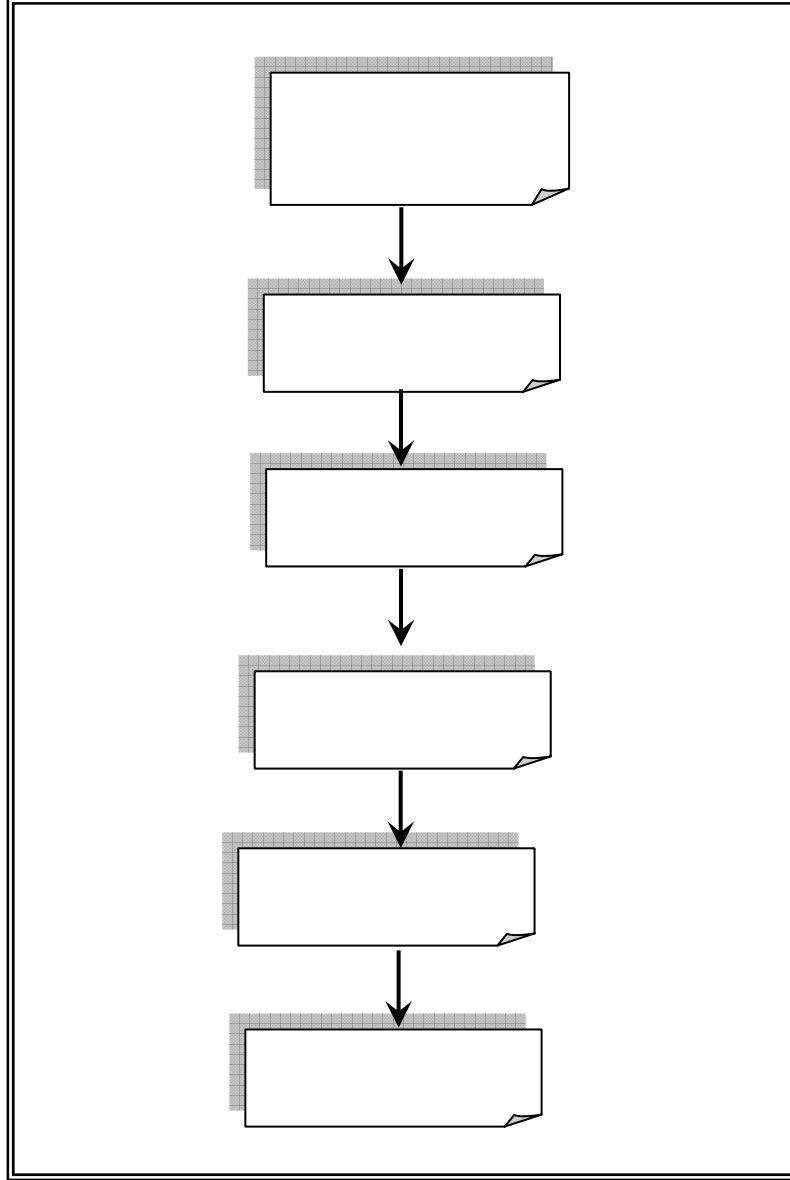

(5/12)

:

:

:

(1)

▶

▶

▶

▶

▶

▶

▶

▶

▶



: (2)

:

-

-

-

-

-

: (3)

.

:

(4)

.

.

.

:

.

.

.

.

.

.



:

(5)

:



.

▶

▶

▶

: (6)

**التسويق الاجتماعي كمدخل لتسويق الخدمات التكافلية في البنوك الإسلامية :**

(3) : (6/12)

الشكل رقم (6/12)  
جوانب عملية تسويق الخدمات التكافلية

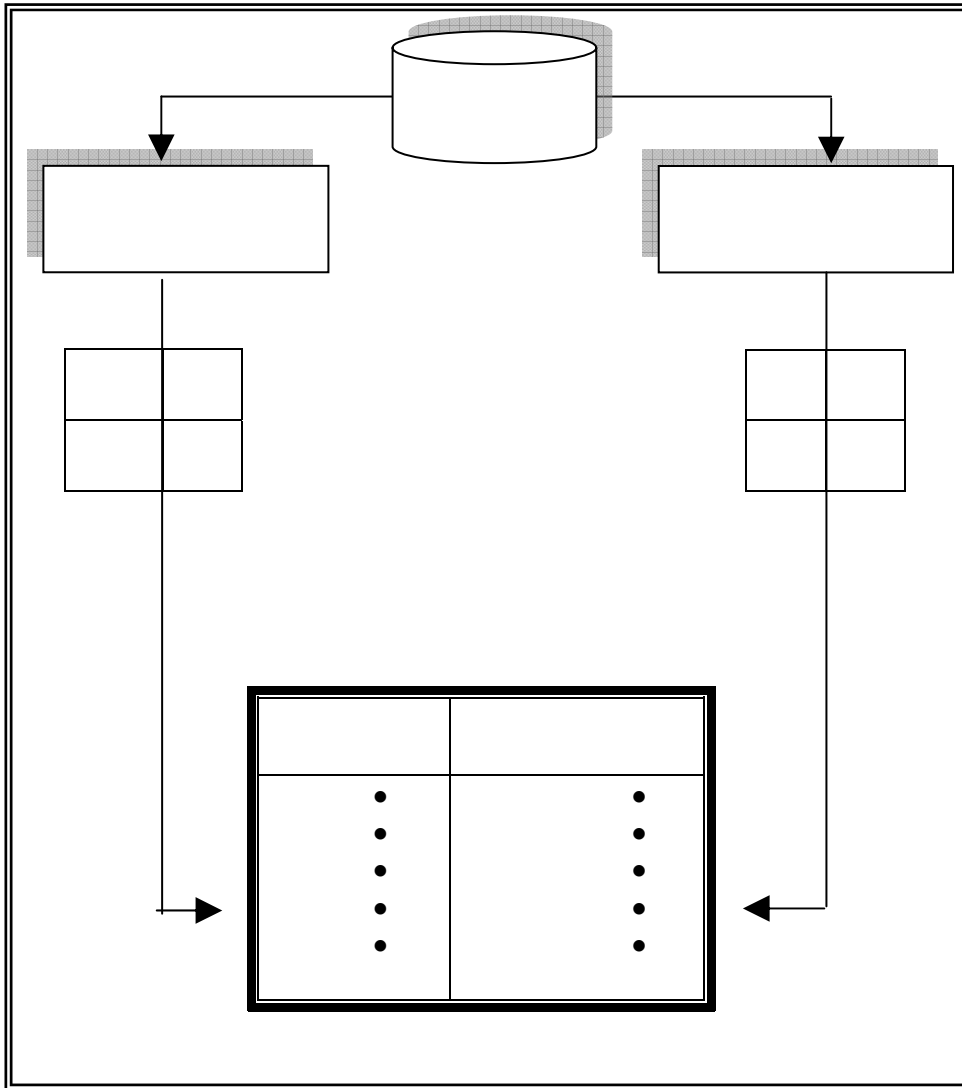

:

.

:

-1

.

-2

.

-3

.

(7/12)

.

الشكل رقم (7/12)  
مراحل عملية تخطيط التسويقي الاجتماعي

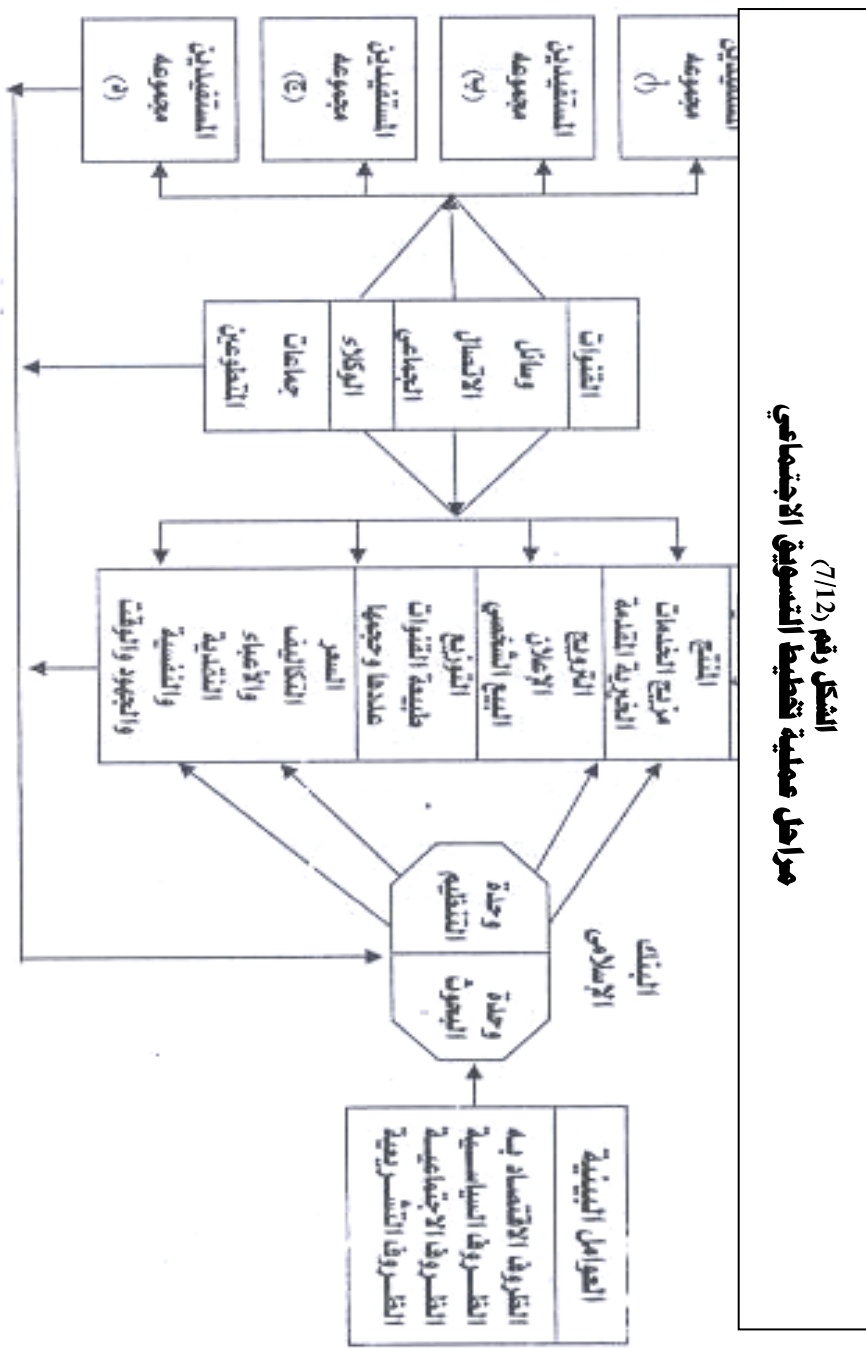

∴

∴

(1)

∴

(2)

∴

(3)







## المسؤولية الاجتماعية فى البنوك الإسلامية

:

❖

❖

❖



## مُقَدِّمَةٌ

مفهوم المسؤولية الاجتماعية في الفكر الإسلامي :

" " (4)  
"

"  
" "

(5)

" "

(6)

( )

(7)

:

:

( ) : -1

: -2

.( ) : -3

. : -4

. : -5

: -6

(8) :

: -1

( )

( ) :

**-2**

:

-

-

-

:

**-3**

( )

: -4

: -5

:

:

-

":

(55: ) "

:

-

":

(19: ) "



: -

" :  
(50 : )

.(173 ) "

: -6

:  
:-

( ) : -  
)

: -

.

"

: -

"

.  
:

...

"

"  
.

.

:

.

(1/13)

شكل رقم (1/13)

أركان المسؤولية الاجتماعية للبنك الإسلامي تتمثل فيما يلي :

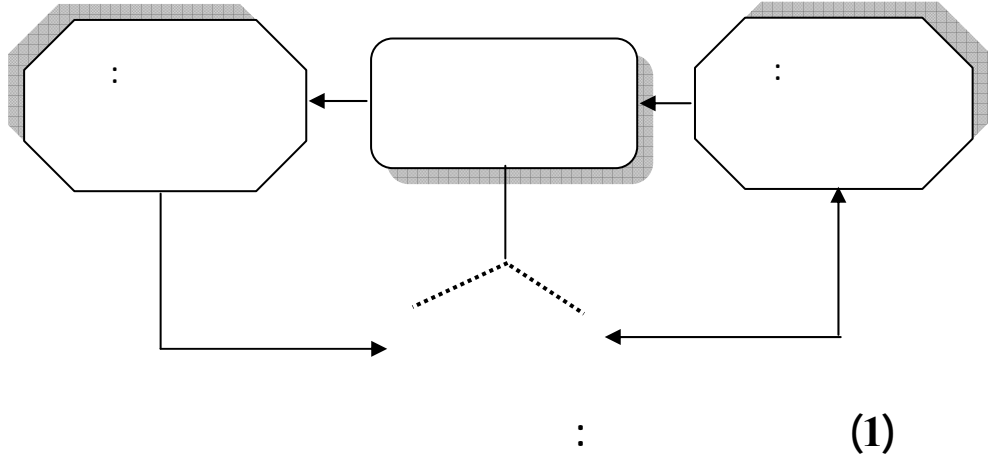

·  
:  
(2)

·  
·

·  
:  
:  
-

·  
:  
-

·



▶

-

-

-

-

-

-

-

:

(4)

**القوى والعوامل الدافعة لممارسة البنوك الإسلامية لمسئوليتها الاجتماعية :**

:

(1)

:

:

-

-





: -

.

: -

.

.

:

-

.

-

.

-

.

-

.

-

:



(2)

:

:

-

-

-

-

(3)

:

:

-

.

-

.

-

.

:

-

.

-

.



-

-

:

(4)

:

:

-

.

:

-

.

:

-

.

**الإطار المقترح لبرنامج المسؤولية الاجتماعية للبنك الإسلامي :**

-1

-2

-3

-4

-5

:

**(1)**

:

-

-

-

-

:



**ويبنى هدف المسؤولية الاجتماعية للبنك الإسلامى على الأسس التالية :**

-1

-2

-3

-4

-5

-6

-7

:

(2)

— — — )

.(

:

:

-

-

-

-

-

-

-

-

-

-

-

-







-

(3)

:

:

-

.

-

.

-

.

.( / / )

-

.

-

-

.

-

:

:

:

:

(4)

: (2/13)

الشكل رقم 2/13

خطوات اختيار نشاط المسؤولية الاجتماعية في البنوك الإسلامية

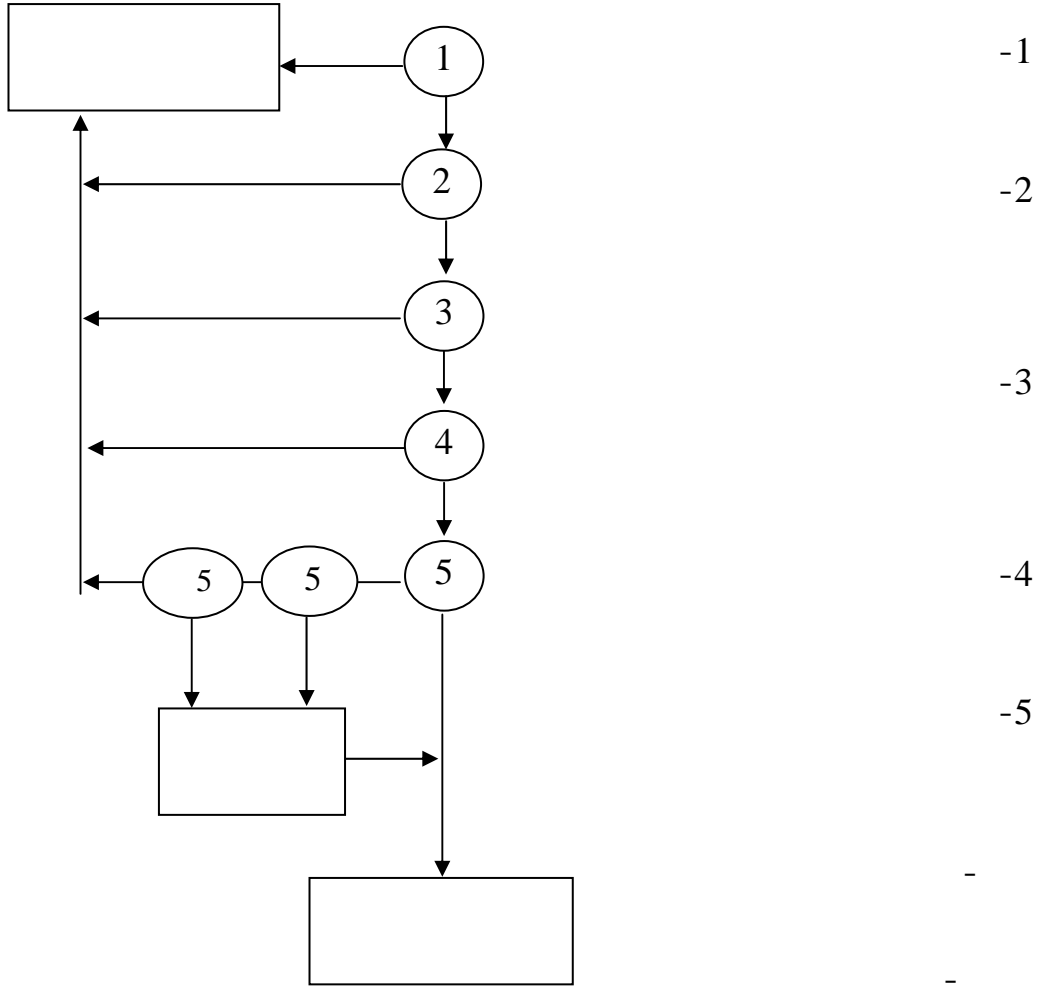



.

:

:



.

:

-

-

-

-

-

.

:

:

:



:

-

-

-

:

-

-

-

:

( )

-

.

-

.

-

.

:



.

:

-

.

-

.

-

.

-

.

-  
-  
-  
-  
-  
-  
-  
-  
-  
-

: □

.

:

-

-

-

-

.

:





-1  
-2  
-3  
-4  
-5

هوامش الباب الرابع

- (1) : \_\_\_\_\_ ) \_\_\_\_\_ : \_\_\_\_\_ .(1994
- \_\_\_\_\_ : \_\_\_\_\_ .(1992
- \_\_\_\_\_ ) \_\_\_\_\_ : \_\_\_\_\_ .(1998
- \_\_\_\_\_ ) \_\_\_\_\_ : \_\_\_\_\_ .(1994/93
- (2)
- (3)
- .1980
- \_\_\_\_\_ ) \_\_\_\_\_ : \_\_\_\_\_ .(1980
- \_\_\_\_\_ ) \_\_\_\_\_ : \_\_\_\_\_ .(1973
- \_\_\_\_\_ ) \_\_\_\_\_ : \_\_\_\_\_ .(
- \_\_\_\_\_ ) \_\_\_\_\_ : \_\_\_\_\_ .(1973
- (8)
- . 1990



## مراجع الكتاب

- أولاً : الموسوعات :**
- 1 ( ) \_\_\_\_\_
  - 2 ( ) \_\_\_\_\_ 1397 1977 .
  - 3 ( ) \_\_\_\_\_ : ( ) . (1980)
  - 4 ( ) \_\_\_\_\_ : ( ) . (1981)
  - 5 ( ) \_\_\_\_\_ : ( ) . (1982 / 1402
  - \_\_\_\_\_ / 1402 : ( ) . (1982
- ثانياً : الكتب**
- 1 \_\_\_\_\_ : ( ) \_\_\_\_\_ . (1984
  - 2 \_\_\_\_\_ : ( ) \_\_\_\_\_ . (1973
  - 3 \_\_\_\_\_ : ( ) \_\_\_\_\_ . (1982
  - 4 \_\_\_\_\_ : ( ) \_\_\_\_\_ . (1979





	: ) _____	. -32
	:(	
	: ) _____	. -33
	.(1979	
	_____	. -34
	:(	: )
	: ) _____	-35
	.(1978	
	: _____ :	. -36
	.(1991	: ) _____
	: ) _____	. -37
	.(1990	
	: ) _____	. -38
	.(1990	
1410	: ) _____	. -39
	.(1989	
	: ) _____	-40
	.(1992	
	) _____	. -41
	.(1983	
	_____	. -42
	.(1987	: )
	: ) _____	. -43
	.(1969	
	_____	. -44
	.(1973 _____ :	) _____

_____	:	_____	:	( )	.	-45
		_____	:	( 1994 )	.	
		_____	:	( )	.	-46
		_____	:	( )	.	-47
_____		_____	:	( 8 ) (1998 )	.	-48
1420		_____	:	( ) 53	.	
		_____	:	( 1999 /	.	
		_____	:	( )	.	-49
		_____	:	( 1987 / 1407	.	
		_____	:	( )	.	-50
		_____	:	( 1987 1407	.	
		_____	:	( )	.	-51
		_____	:	( 1405	.	
		_____	:	( 1985	.	
		_____	:	( 1990 )	.	-52
		_____	:	( )	.	-53
		_____	:	(1983	.	
		_____	:	( )	.	-54
		_____	:	(1987	.	

**ثالثاً : الدوريات والمؤتمرات والندوات :**

" " -1

"		"	.	-2
	<hr/>			
	.			-3
	.159 – 133	<hr/>		-4
	1421	–	. 2000	-5
<hr/>		"		
"		"	.	-6
	1421	–	. 2000	-7
	<hr/>			
	.1981	"		-8
.1983	<hr/>	"		-9
	( )			
1986	<hr/>			
	.1987			

- " : " . -10
- \_\_\_\_\_ .1985
- " : " -11
- \_\_\_\_\_ ( 51 ) .(1986
- \_\_\_\_\_ . -12
- \_\_\_\_\_ .1985
- . -13
- .1989 \_\_\_\_\_
- . -14
- " . -15
- \_\_\_\_\_ ( - 2 1985 )

**رابعاً : البحوث والرسائل العلمية :**

- 1
- \_\_\_\_\_ .1992
- 2
- \_\_\_\_\_ .1981 - \_\_\_\_\_
- 3
- \_\_\_\_\_ .1993 -

_____		-4
	_____	-5
	. 1414	
-	_____	-6
	. 1990	
_____	. 1409	-7
. 1990		-8
(1985 – 1981)	_____	
	. 1987      218	-9
:	_____	
	. 1989	

**خامساً : اتفاقيات التأسيس والتقارير السنوية والنشرات الدورية :**

		-1
	. 1413	-2
		-3
	. 1413	-4
. 1989		-5
		-6
	.( 1933 / 1413 )	
	. 1995 / 1994	



.1981

-7

-8

-9

**المراجع الأجنبية :**

- 1- David Cox , **Success in Elements of Banking** , (London : John Murray , Ltd., 1983) , PP 2-4.
- 2- Derek F. Channon , **Bank Strategic Management and Marketing** , (New York : Jhon Wiley & Sons Ltd., 1986) , PP. 13-14.
- 3- K.K. Pankkar , **Banking : Theory and systems** (New York : S. Chand & Company Ltd., 1982) , P.10 – 20.
- 4- K. K. Pankker , **Op. Cit.**, PP. 22-25.
- 5- Oliver G. Wood , Jr., **Commercial Banking** , (New York : D. Van Nostrand Company , 1978) , PP. 12-15.

